





- Advertencia** ● Haga que un instalador o contratista profesional instale este producto. No intente instalar el producto por sus propios medios. Una instalación inadecuada puede provocar pérdidas de agua o refrigerante, una descarga eléctrica, incendio o explosión.
- Utilice solo las piezas y los accesorios suministrados o especificados por Daikin. Haga que un instalador o contratista profesional instale esos accesorios y piezas. El uso de piezas o accesorios no autorizados o la instalación inadecuada de los mismos puede provocar pérdidas de agua o refrigerante, una descarga eléctrica, incendio o explosión.
  - Lea el manual del usuario detenidamente antes de usar este producto. El manual del usuario ofrece información de seguridad y advertencias importantes. Asegúrese de seguir estas instrucciones y advertencias.

Si tiene alguna consulta, comuníquese con su importador, distribuidor o minorista local.

#### Precauciones sobre la corrosión del producto

1. Los aires acondicionados no deben instalarse en áreas donde se producen gases corrosivos, como el gas ácido o alcalino.
2. Si la unidad exterior se instalará cerca de la costa del mar, se debe evitar la exposición directa con la brisa marina. Si necesita instalar la unidad exterior cerca de la costa, comuníquese con su distribuidor local.



PCVMT1541 **aprv**



# V R V IV

**R-410A**

Bomba de calor de 60 Hz

# La mejor elección para los edificios modernos

El sistema Daikin VRV, lanzado inicialmente en Japón en 1982, ha sido adoptado por los mercados de todo el mundo durante 30 años. Ahora Daikin se enorgullece en presentar el sistema VRV IV de la nueva era.

# VRV IV

## ÍNDICE

Características principales

P03

Línea de unidad exterior

P13

Línea de unidad interior

P14

Especificaciones

P29

Lista de opciones

P51

Sistemas de control

P57

Línea de equipos para tratamiento del aire

P69

## Ahorro de energía

Sistema **COP** de hasta **5.23** y tecnología VRT

## Ahorro de espacio

Unidades exteriores simples de hasta **22 HP** y unidades exteriores triples de hasta **66 HP**. Se ahorra un **43%** del espacio requerido para la instalación

## Flujo de aire cómodo

Flujo de aire cómodo y natural creado por los sensores duales

## Alta confiabilidad

Sistema con funcionamiento más confiable y estable gracias a las distintas características de avanzada tecnología

*\*VRV es una marca registrada de Daikin Industries, Ltd.*

## Unidad de gran capacidad

### Unidad de gran capacidad

La capacidad de una sola unidad exterior **VRV IV** (RHXYQ-A) varía desde los 8 HP a los 22 HP en incrementos de 2 HP, y la capacidad de un sistema de unidad exterior triple alcanza hasta 66 HP.

**VRV III**



**VRV IV**



**VRV III**

Una sola unidad hasta 18 HP

**VRV IV**

Una sola unidad hasta 22 HP

**VRV III**

Unidades triples: Hasta 54 HP

**VRV IV**

Unidades triples: Hasta 66 HP

### Diseño compacto y liviano

El sistema Daikin **VRV IV** de gran integración (RHXYQ-A) ofrece unidades exteriores compactas para lograr la máxima utilización del espacio limitado y costoso de los edificios modernos.

**VRV III 22 HP**

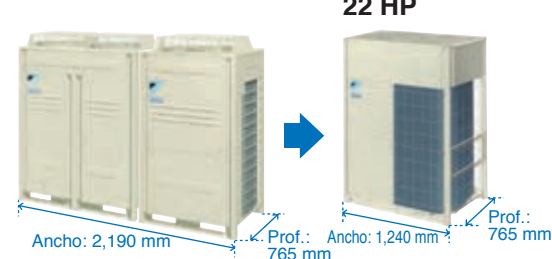

**VRV III 22 HP**

Espacio de instalación: **1.68 m<sup>2</sup>** → **0.95 m<sup>2</sup>** **43% reducción** de  
 Peso: **534 kg** → **317 kg** **41% reducción** de (217 kg de reducción)

**VRV IV 22 HP**

### ¡Edificios con espacios más eficientes!

Espacio de servicio para la instalación centralizada (10 pisos x 3,750 m<sup>2</sup>/pie = 37,500 m<sup>2</sup>, 2,000 HP)

Espacio de servicio para la instalación piso por piso (3,750 m<sup>2</sup>/pie, 200 HP/pie)

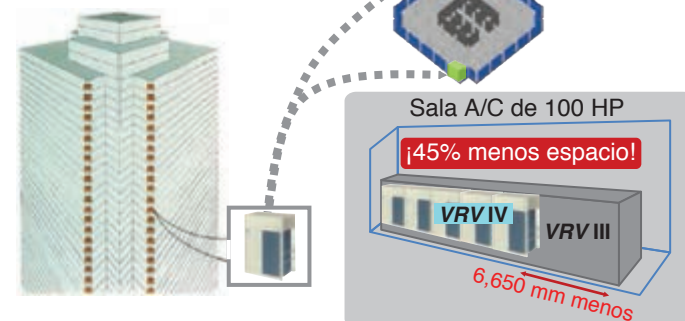
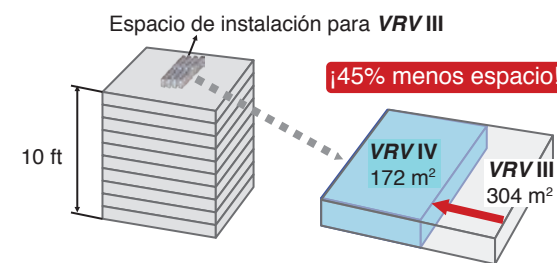

### Compactas unidades de fácil manejo



Se puede llevar en un carrito



Se puede transportar con facilidad en un ascensor

## Más opciones para la instalación

### Mayor longitud de las tuberías

Mayor longitud de tuberías permite aplicar diseños con más flexibilidad, que se pueden adaptar incluso a edificios de gran tamaño.

Longitud máx. real de las tuberías

**165 m**

Longitud máx. equivalente de las tuberías

**190 m**

Longitud máx. total de las tuberías

**1000 m**

Diferencia máx. en distancia vertical entre las unidades exteriores e interiores

**90 m** \*2 Disponible a pedido

Diferencia máx. en distancia vertical entre las unidades de interior

**30 m** 15 m más alto que VRV III

Uso múltiple

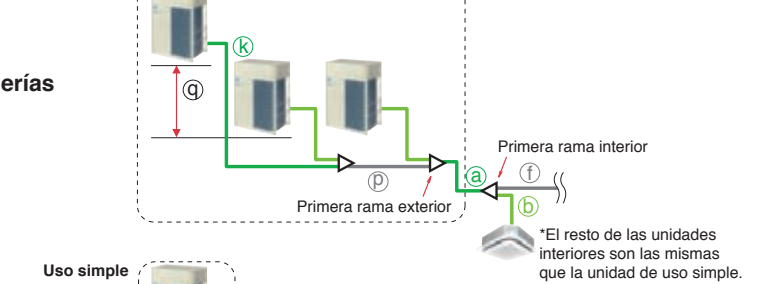

Uso simple

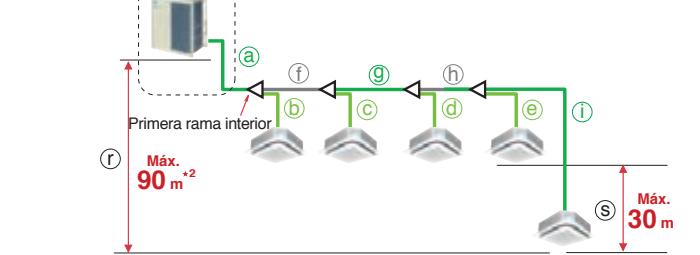

Los colores en el diagrama de arriba sirven únicamente para identificar las tuberías con símbolos de referencias tales como @.

Longitud máxima permitida de las tuberías	Longitud real de las tuberías		Ejemplo	Longitud equivalente de las tuberías
	Longitud de las tuberías de refrigerante	Longitud total de las tuberías		
Entre la primera rama interior y la unidad interior más alejada	165 m	1000 m	a+f+g+h+i	190 m
Entre la rama exterior y la última unidad exterior	10 m	10 m	k+p	13 m

Diferencia máxima permitida en distancia vertical	Diferencia de nivel		Ejemplo
	Entre las unidades exteriores (uso múltiple)	Entre las unidades interiores	
Entre las unidades exteriores e interiores	5 m	30 m	q
Si la unidad exterior está encima.	*2 Disponible a pedido	90 m	r
Si la unidad exterior está debajo.	*2 Disponible a pedido	90 m	r

\*1. Sin requisitos especiales hasta 40 m. La longitud máxima real de las tuberías puede ser de 90 m, según las condiciones. Se deben cumplir varias condiciones y requisitos para permitir la utilización de tuberías con longitud de 90 m. Asegúrese de consultar el libro de datos de ingeniería para conocer los detalles de estos requisitos y condiciones.  
 \*2. Las diferencias de nivel superiores a 50 m cuando la unidad exterior está encima de la unidad interior, y de 40 m cuando la unidad exterior está debajo de la unidad interior no se otorgan de manera predeterminada pero están disponibles a pedido. Consulte el libro de datos de ingeniería y comuníquese con su proveedor local para obtener más información.

### Alta presión estática externa

La unidad exterior **VRV IV** (RHXYQ-A) alcanza una presión estática externa de hasta 81 Pa\*, lo que asegura la disipación eficiente del calor y el funcionamiento estable de los equipos en configuraciones jerárquicas o especiales.



\* Serie RXYQ-T: 78.4 Pa

## Ahorro de energía

### COP más alto

En la actualidad, es muy importante que los fabricantes de aires acondicionados desarrollen sistemas que brinden grandes ahorros de energía. En Daikin hemos hecho grandes esfuerzos en este campo, y el sistema **VRV IV** (RHXYQ-A) ofrece un rendimiento de alta eficiencia, lo que permite un gran ahorro de energía.

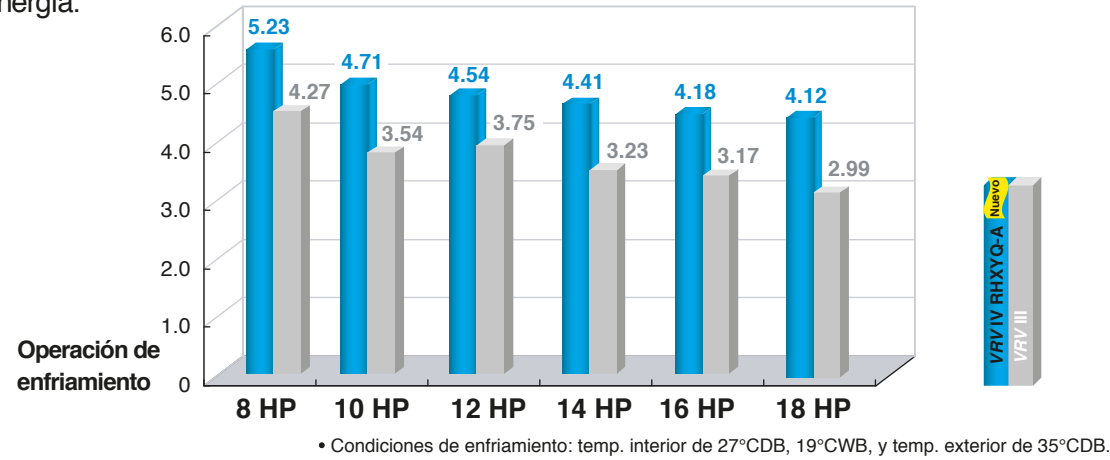

## Tecnologías de avanzada para lograr un gran rendimiento

### Compresor scroll inverter DC de alta eficiencia

El sistema Daikin **VRV IV** utiliza un compresor hermético de scroll con inverter de alta eficiencia y cámaras de alta y baja presión, que puede mejorar notablemente la eficiencia de la compresión al utilizar en su totalidad el área de la cámara de compresión en el compresor.

#### Scroll de un metal superior

Daikin ha desarrollado el espiral superior de metal, que tiene una resistencia a la presión 2.4 veces superior a su antecesor, con la misma tecnología de procesamiento que se usa para el motor tipo V en el auto de carrera de Fórmula 1. El volumen de la cámara es 1.5 veces más grande que el anterior ya que se aumentó la altura del espiral en un 20% y se redujo efectivamente el grosor de la pared del espiral, lo que puede mejorar en gran medida la cantidad de compresión del refrigerante y formar un compresor mejorado que ofrezca una gran capacidad en una estructura relativamente delgada.

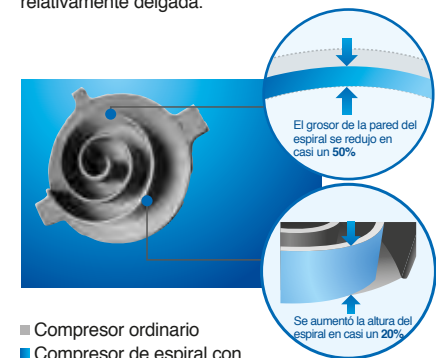

- Compresor ordinario
- Compresor de espiral con cámaras de alta y baja presión

#### Estátor de 9 ranuras con bobinas concentradas

Puede mejorar la eficiencia del funcionamiento con carga parcial de forma efectiva. Al mismo tiempo, las 9 ranuras espiraladas están colocadas de forma independiente, lo cual mejora la torsión del motor y permite la conducción del calor.

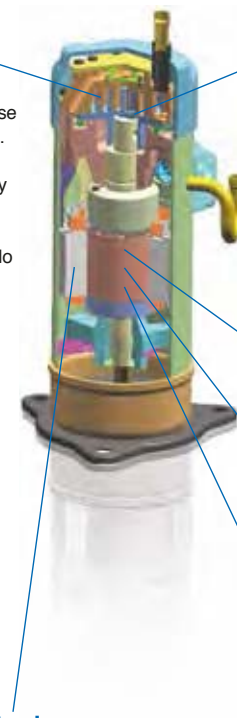

#### Tecnología híbrida de película de aceite por presión diferencial

La película de aceite se genera por la presión diferencial entre las superficies de contacto de los espirales fijos para reducir de manera efectiva la fricción, el ruido de operación y la pérdida mecánica, lo que permite un funcionamiento más estable y una mayor vida útil.

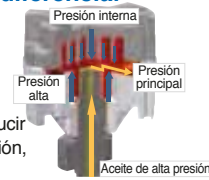

#### Tecnología sin sensor

La velocidad del motor se puede detectar sin sondas, evitando de manera efectiva la potencia de salida falsa o múltiple.

#### Tecnología de inverter de CC de onda senoidal

El inverter de CC produce una onda senoidal suave, lo cual mejora la eficiencia del funcionamiento del motor.

#### Motor de 6 polos con imanes de neodimio

Puede suprimir la vibración rotativa para lograr un efecto más silencioso.



### Intercambiador de calor integrado de 4 lados

El intercambiador de calor avanzado y eficaz garantiza la alta eficiencia y el ahorro de energía del sistema Daikin **VRV IV**. El área de intercambio de calor efectivo de un módulo **VRV IV** es de más de 200 m<sup>2</sup>, **2.7** veces más grande que el sistema **VRV III**.

- Aprovecha al máximo el espacio de la esquina, maximizando el área del intercambiador de calor y mejorando la eficiencia del intercambio.
- Aprovecha al máximo el espacio de la altura de la unidad, maximizando el área del intercambiador de calor y mejorando la eficiencia del intercambio.
- Reduce en gran medida las juntas de soldadura, lo que asegura un funcionamiento más estable de la unidad exterior.



### Intercambiador de calor de 3 líneas y tubo de cobre de diámetro pequeño

Daikin ha adoptado tubos de cobre de 3 líneas de diámetro pequeño (7 mm) en las nuevas tuberías de refrigerante. Este diseño mejorado aumenta el área de intercambio de calor efectivo, lo que mejora de manera significativa la eficiencia de intercambio de calor y reduce la carga de refrigerante al sistema.

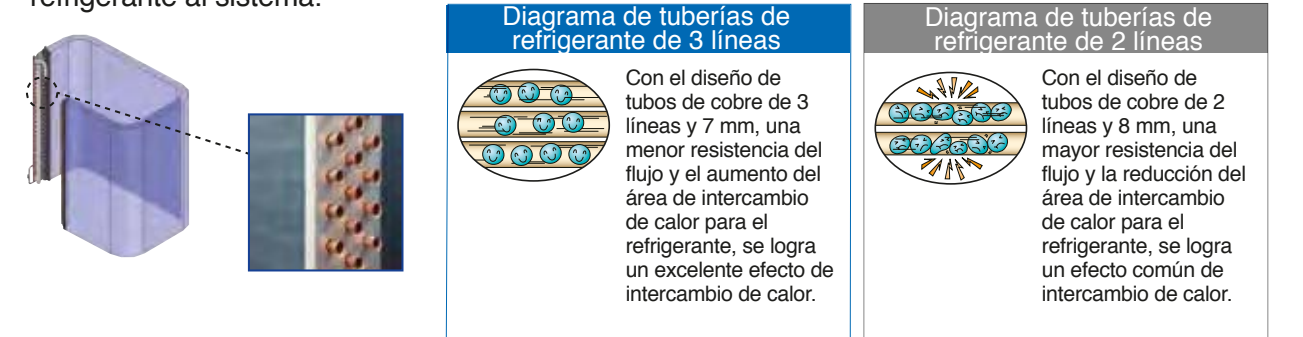

### Tubo de cobre con rosca hembra con mejor diseño

Daikin desarrolló la rosca hembra que mejor se adapta a la estructura exclusiva del sistema **VRV IV**, que optimiza la turbulencia del flujo de refrigerante y mejora la eficiencia del intercambio de calor.



## Novedosa tecnología de ahorro de energía del sistema VRV-IV

### Personalice su sistema VRV para lograr una eficiencia anual óptima

El nuevo sistema VRV IV ahora tiene tecnología VRT. VRT ajusta automáticamente la temperatura del refrigerante a los requisitos particulares del edificio y el clima, lo que mejora aun más la eficiencia anual de energía y mantiene el confort. Con esta excelente tecnología, se reducen los costos de funcionamiento.

### ¿Cómo se reduce la energía?

Durante el enfriamiento, aumenta la temperatura de evaporación ( $T_e$ ) para reducir la diferencia con la temperatura de condensación. Durante la calefacción, se disminuye la temperatura de condensación ( $T_c$ ) para reducir la diferencia con la temperatura de evaporación. Los compresores trabajan menos, y esto reduce el consumo de energía.

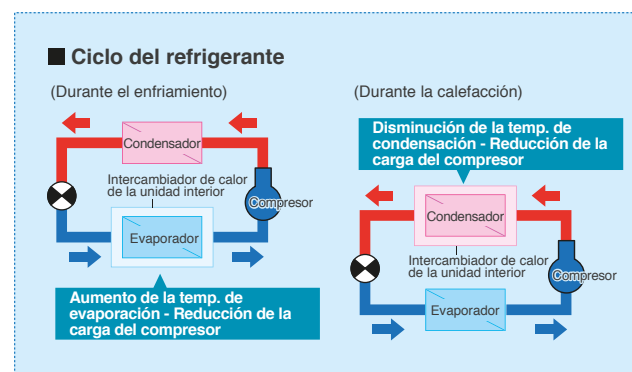

### Cambios típicos en la temperatura de evaporación y COP, según los cambios en la carga interior

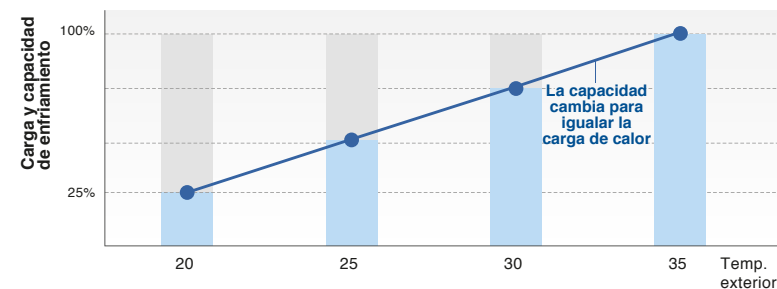

La capacidad requerida cambia a medida que cambia la carga del aire acondicionado, según la temperatura exterior.

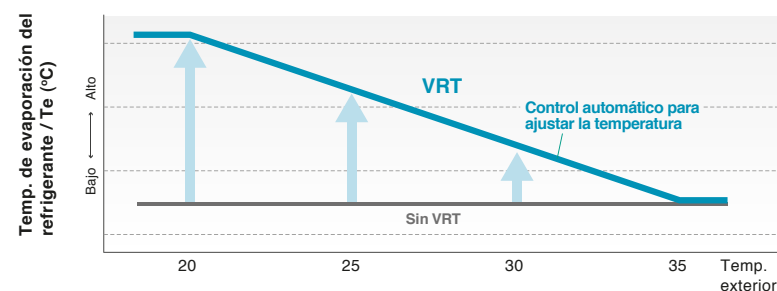

En el caso de temperatura de evaporación fija, el enfriamiento es excesivo, y hay pérdida térmica durante el encendido/apagado y otras ineficiencias.

El control automático ajusta la temperatura de evaporación al cambio de carga de calor.

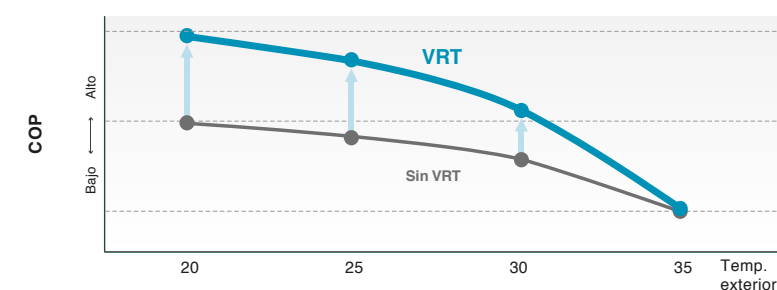

Se mejora la eficiencia de energía sin perjudicar el confort.

### Excelente control mediante selección de modos según la preferencia del usuario

Se selecciona el modo básico para mantener un confort óptimo. Se selecciona VRT para ahorrar energía y prevenir el enfriamiento o la calefacción en exceso.

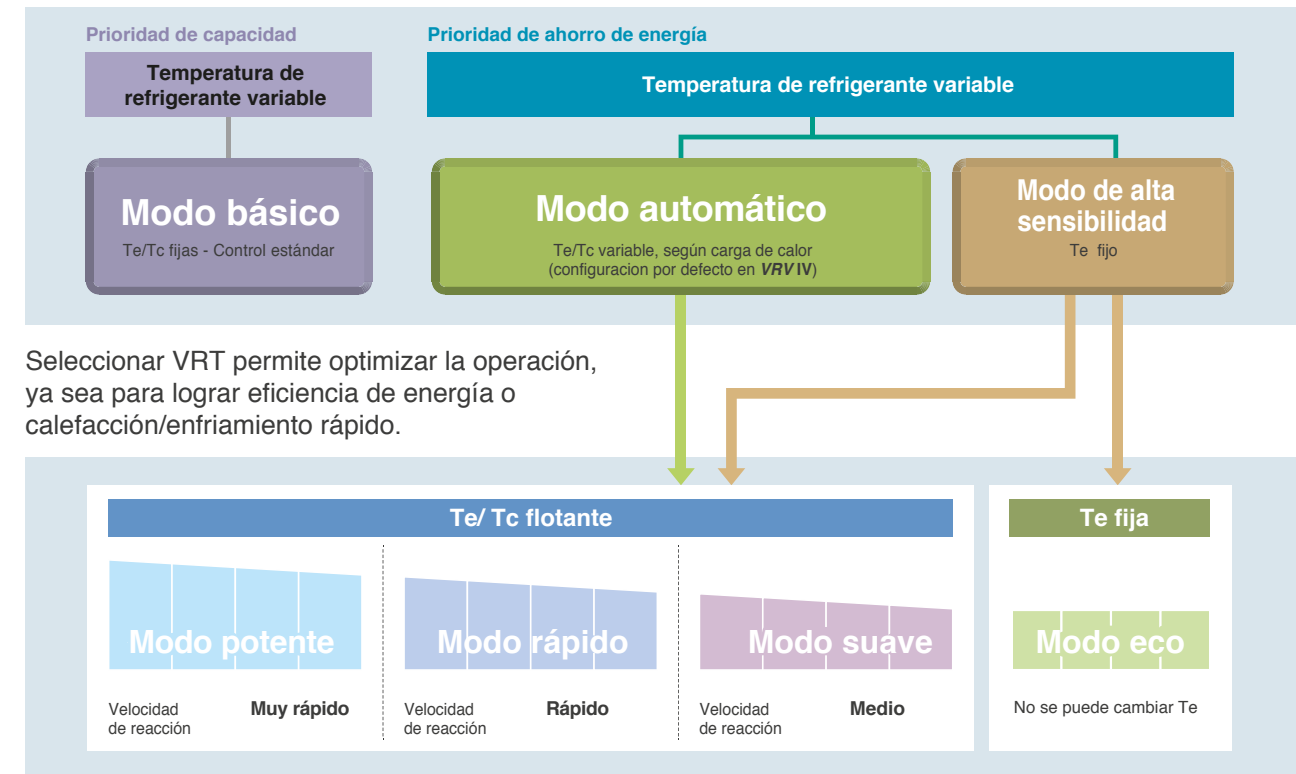

VRT ofrece un enfriamiento más rápido, minimizando el tiempo incómodo de llegar al setpoint.

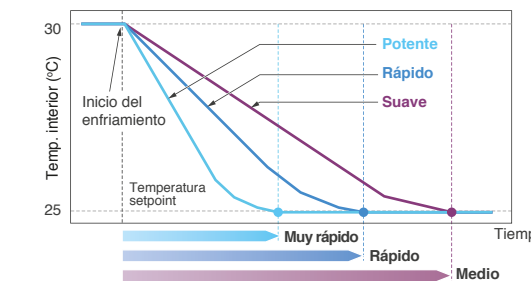

<b>Modo potente</b>	<ul style="list-style-type: none"> <li>Puede impulsar la capacidad por encima del 100%, de ser necesario. La temperatura del refrigerante puede bajar más durante el enfriamiento (más elevada durante la calefacción) que el mínimo establecido (máxima en la calefacción).</li> <li>Le da prioridad a la velocidad de reacción muy rápida. La temperatura del refrigerante baja (o sube en la calefacción) rápido para mantener estable el punto establecido de la habitación.</li> </ul>
<b>Modo rápido</b>	<ul style="list-style-type: none"> <li>Le da prioridad a la velocidad de reacción rápida. La temperatura del refrigerante baja (o sube en la calefacción) rápido para mantener estable el punto de consigna de la habitación.</li> </ul>
<b>Modo suave</b>	<ul style="list-style-type: none"> <li>Le da prioridad a la eficiencia. La temperatura del refrigerante baja (o sube en la calefacción) gradualmente, priorizando la eficiencia del sistema en lugar de la velocidad de reacción.</li> </ul>

### Se recomienda utilizar en estas situaciones

Regiones de solo enfriamiento con diferencias en la temperatura diaria.

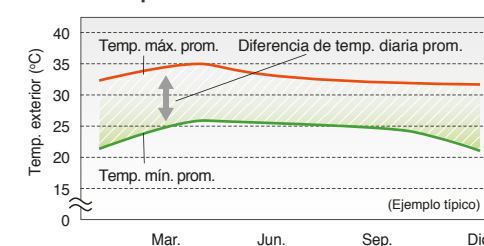

VRT es particularmente efectivo durante la noche, cuando las temperaturas son bajas.

Regiones de enfriamiento/calefacción con periodos de temperatura exterior templada.

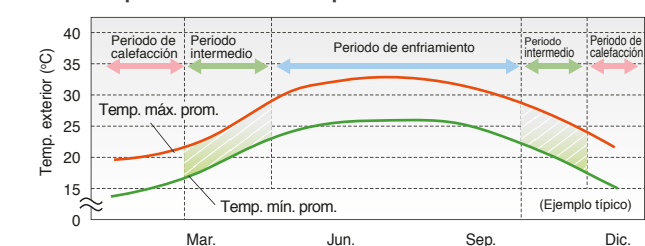

VRT es particularmente efectivo durante los periodos intermedios.

## Cassette de flujo circular con sensor

**Comodidad y ahorro de energía que previene enfriamiento/calefacción en exceso**\*1.2

( Modo auto. de dirección de flujo de aire +  
Modo auto. de índice de flujo de aire )



**Ahorros de energía** La temperatura cercana a la persona se calcula automáticamente al detectar la temperatura del piso. Se ahorra energía, ya que el área que rodea los pies no está muy fría.

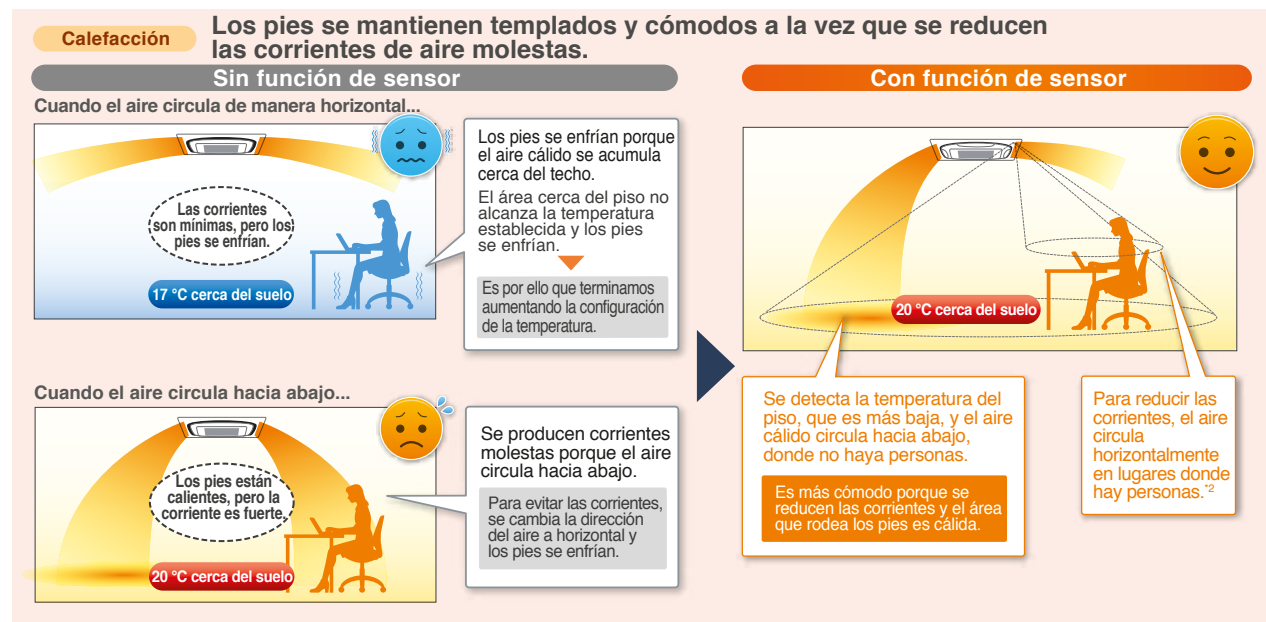

**Ahorros de energía** Se evita la tendencia que tienen las personas de subir demasiado la temperatura ya que se siente el calor desde los pies.

**Para aumentar el confort, el modo automático de índice de flujo de aire controla el flujo de aire según la diferencia detectada entre las temperaturas del piso y del techo.**

Cuando hay una gran diferencia entre las temperaturas del techo y del piso, el índice de flujo de aire se aumenta de manera automática. Cuando la diferencia es menor, el índice de flujo de aire se reduce automáticamente.

\*1.La dirección y el índice del flujo de aire deben establecerse en Auto.  
\*2.La función de prevención de corrientes está APAGADA en la configuración inicial.

## Función de prevención de corrientes (predeterminado: APAGADO)\*1.2

(Modo auto. de dirección de flujo de aire)

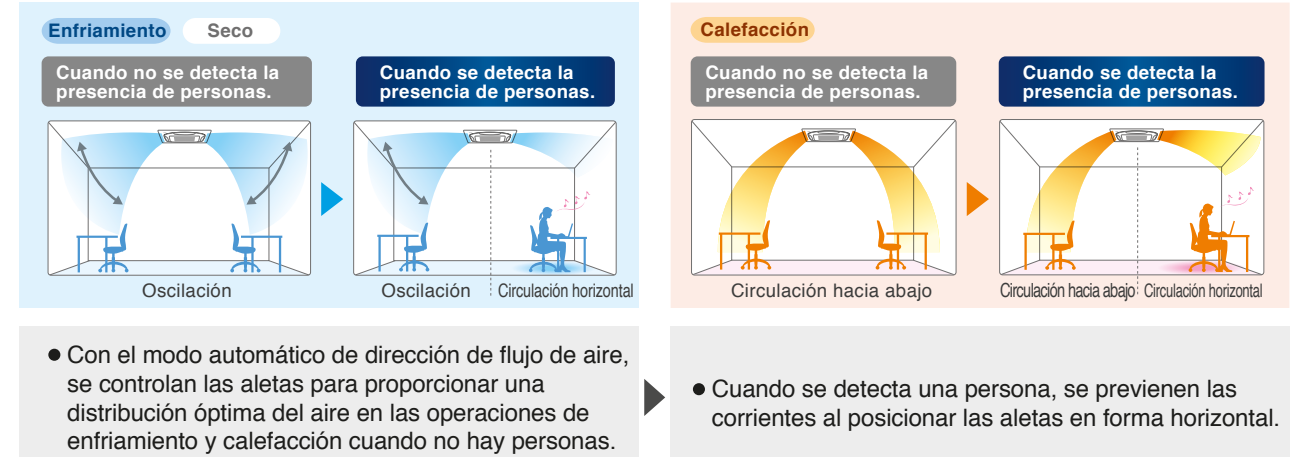

- Cuando no se detecta una persona en un lapso de 5 minutos, la unidad cambia automáticamente la configuración de las aletas para una habitación desocupada.

\*1.La dirección del flujo de aire debe establecerse en Auto.  
\*2.La función de prevención de corrientes está APAGADA en la configuración inicial. Se puede ENCENDER con el control remoto.

## Operación silenciosa

### La función de operación silenciosa crea un ambiente tranquilo y agradable

Las unidades exteriores incorporan tecnología de disminución de ruido, logrando que el sistema opere de manera eficiente y silenciosa.

#### Gran flujo de aire, presión estática alta y tecnología silenciosa

Sin aumentar el nivel de sonido de funcionamiento, las tecnologías analíticas de avanzada se utilizan para mejorar el diseño del ventilador y aumentar el índice de flujo de aire y la presión estática externa.

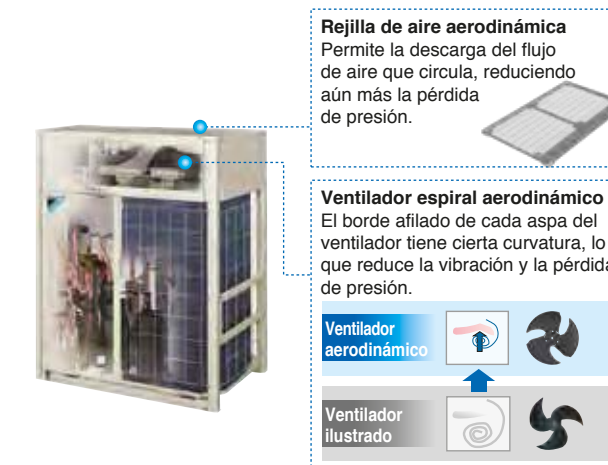

#### Función de operación nocturna silenciosa

El tablero de PC exterior memoriza automáticamente el horario en que se produce la máxima temperatura exterior. Habilitará el modo de operación silenciosa después de 8 h<sup>1</sup>, y volverá al modo normal después de mantenerlo durante 9 h<sup>2</sup>.

\*1 8 h es la configuración inicial, con 6 h o 10 h también disponibles.  
\*2 9 h es la configuración inicial, con 8 h o 10 h también disponibles.

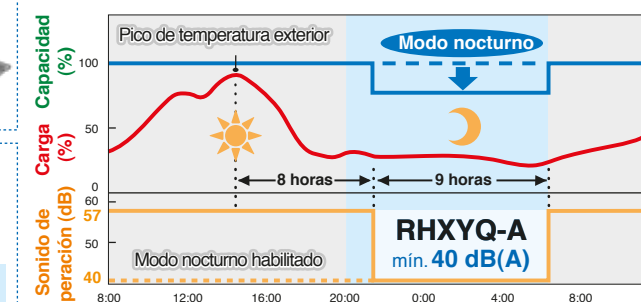

Notas: Esta función está disponible por configuración en campo.  
• El sonido de operación en el modo de operación silenciosa es el valor real medido por nuestra compañía.  
• La relación entre la temperatura exterior (carga) y el tiempo exhibido arriba es solo a modo de ejemplo.

## Avanzado diseño de las tarjetas de control

### Tarjetas electrónicas de control inteligente

#### Placa principal de PC de control inteligente de nueva generación

La nueva tarjeta del control inteligente del PC esta altamente integrada con una reducción del 50% de su area y menor indice de fallas.

Previa tarjeta principal del PC de control

#### Tarjeta principal de PC de control inteligente de Daikin

- Gran integración
- Reducción del 50% en el área
- Operación más estable

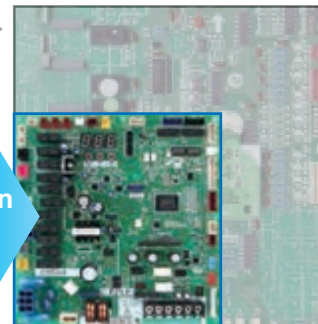

### Tecnología de montaje SMT\*

- La tecnología de montaje SMT provee un recubrimiento protector a todas las tarjetas mejorando su rendimiento.
- Protege las tarjetas de su computadora del efecto adverso de los climas arenosos y húmedos.

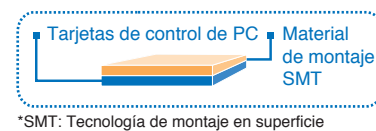

\*SMT: Tecnología de montaje en superficie

### Tarjeta electrónica principal de control inverter

El sistema Daikin **VRV IV** utiliza tecnología de inductor que puede controlar el compresor para alcanzar el cambio de frecuencia lineal continua de alta eficiencia mediante una tarjeta principal de PC de control con inductor maestro en respuesta a la demanda real de la capacidad del aire acondicionado (A/A). De esta manera se logra una operación con eficiencia de energía.

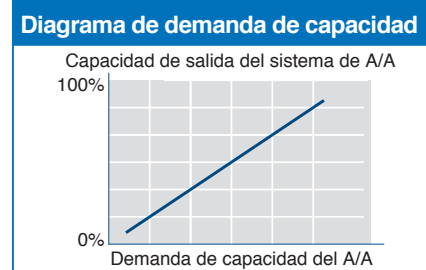

Nota: El diagrama de arriba es a modo ilustrativo.

### Tecnología isotérmica con chip de enfriamiento por líquido

El sistema Daikin **VRV IV** adopta la tecnología isotérmica con chip de enfriamiento por líquido, que enfría la tarjeta principal del PC con refrigerante de baja temperatura y disipa la gran cantidad de calor que emite dicha tarjeta. Esto no solo facilita la disminución de actividad de la unidad exterior, sino que además garantiza la operación estable del sistema.

La tecnología isotérmica con chip de enfriamiento por líquido se mejora aún más la eficiencia de enfriamiento del sistema al conectar la tarjeta principal de PC con una goma conductora de calor de alto rendimiento.

#### Lateral posterior de la tarjeta principal de PC con tecnología isotérmica con chip de enfriamiento por líquido

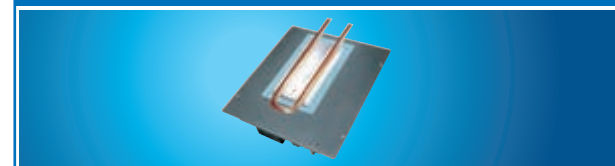

#### Lateral posterior de la tarjeta principal de PC con tecnología convencional de radiación térmica con enfriamiento por aire

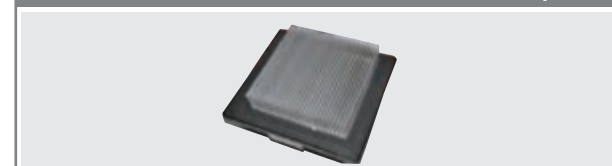

## Funciones de operación de doble back up

El sistema Daikin **VRV IV** incluye funciones de operación de back-up, lo cual puede garantizar el mayor uso posible de los aires acondicionados al habilitar paulatinamente las funciones de operación con doble respaldo, aun cuando ocurren fallas en algunos equipos de aire acondicionado.

### Función de operación de respaldo de la unidad

#### Si una unidad exterior funciona mal...

Se puede fijar y activar la operación de emergencia de manera práctica mediante el control remoto de la unidad interior (para sistemas compuestos por dos unidades exteriores o más).



### Función de operación de respaldo del compresor

#### Si un compresor funciona mal...

Se puede fijar y activar la operación de emergencia fácilmente mediante la unidad exterior (para sistema con una sola unidad exterior).



## La avanzada y precisa operación de prueba garantizan un sistema más estable

### Operación de Prueba Eficiente y Automática

El sistema Daikin **VRV IV** incorpora la función de prueba de operación eficiente y simplificada, acelera el proceso de instalación en gran medida y mejora de manera efectiva la calidad de configuración de campo.

- Verifica automáticamente el cableado entre las unidades interiores y exteriores para confirmar si hay algún problema.
- Confirma y corrige la longitud real de las tuberías.
- Verifica automáticamente si la cantidad de refrigerante cargada en el sistema está dentro del margen adecuado según las configuraciones de las unidades interiores, exteriores y la longitud de la tubería de refrigerante, etc.

#### Verificación automática



### Carga automática de refrigerante

El sistema Daikin **VRV IV** puede calcular automáticamente la cantidad necesaria de carga de refrigerante, detectarla mediante distintos sensores y ajustarla al nivel más apropiado para asegurar una operación estable solo después de que el instalador oprima el botón de carga automática de refrigerante. De esta manera se elimina el problema de tener que medir la longitud de las tuberías y calcular manualmente la cantidad de carga de refrigerante.

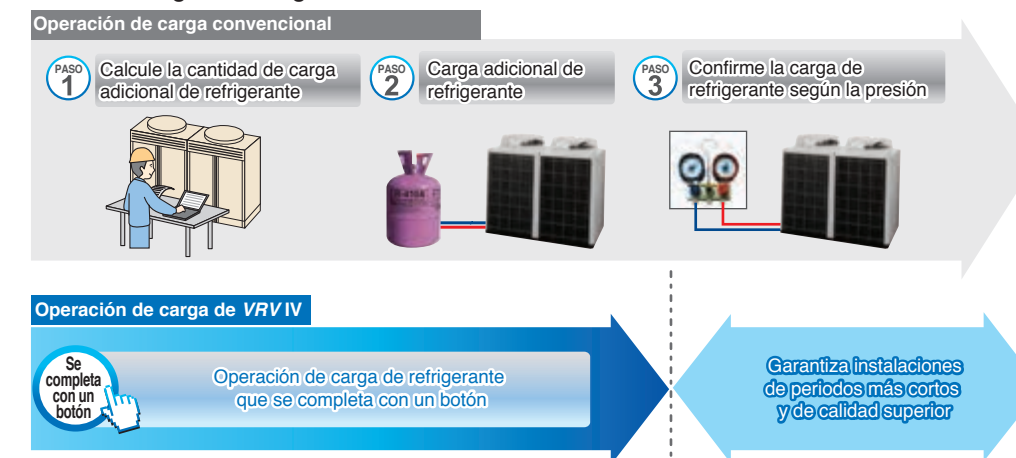

Nota: Consulte el manual de instalación para obtener detalles.



## Unidades exteriores

### La capacidad de la unidad exterior es de hasta 66 HP en incrementos de 2 HP.

- La unidad exterior **VRVIV** (RHXYQ-A) ofrece una mayor capacidad de hasta 66 HP, que responde a las necesidades de edificios de gran tamaño.
- La unidad exterior de un solo módulo tiene solo dos tamaños, lo que simplifica el proceso de diseño y lleva la flexibilidad del sistema a un nuevo nivel.
- La capacidad de la unidad exterior (RHXYQ-A) aumenta en incrementos de 2 HP, lo que permite satisfacer las necesidades del cliente de manera precisa.
- Las unidades exteriores se pueden seleccionar en 3 diferentes series con diferentes fuentes de energía.

Nuevo

RHXYQ-AYL: Sistema de 3 fases, 4 cables, 380 V, 60 Hz  
 RHXYQ-ATL: Sistema de 3 fases, 3 cables, 220 V, 60 Hz  
 RXYQ-TYDN: Sistema de 3 fases, 3 cables, 460 V, 60 Hz

### RHXYQ-A 8, 10, 12 HP



RHXYQ8AYL/TL  
 RHXYQ10AYL/TL  
 RHXYQ12AYL/TL

### 14, 16 18, 20, 22 HP



RHXYQ14AYL/TL  
 RHXYQ16AYL/TL  
 RHXYQ18AYL/TL  
 RHXYQ20AYL/TL  
 RHXYQ22AYL/TL

### 24 HP



RHXYQ24AYL/TL

### 26, 28, 30, 32, 34 HP



RHXYQ26AYL/TL  
 RHXYQ28AYL/TL  
 RHXYQ30AYL/TL  
 RHXYQ32AYL/TL  
 RHXYQ34AYL/TL

### 36, 38, 40, 42, 44 HP



RHXYQ36AYL/TL  
 RHXYQ38AYL/TL  
 RHXYQ40AYL/TL  
 RHXYQ42AYL/TL  
 RHXYQ44AYL/TL

### 46, 48, 50, 52, 54, 56 HP



RHXYQ46AYL/TL  
 RHXYQ48AYL/TL  
 RHXYQ50AYL/TL  
 RHXYQ52AYL/TL  
 RHXYQ54AYL/TL  
 RHXYQ56AYL/TL

### 58, 60, 62, 64, 66 HP



RHXYQ58AYL/TL  
 RHXYQ60AYL/TL  
 RHXYQ62AYL/TL  
 RHXYQ64AYL/TL  
 RHXYQ66AYL/TL

### RXYQ-T

#### 7.5 HP



RXYQ72TYDN

#### 10, 12.5, 15, 17.5 HP



RXYQ96TYDN  
 RXYQ120TYDN  
 RXYQ144TYDN  
 RXYQ168TYDN

#### 20 HP



RXYQ192TYDN

#### 22.5, 25, 27.5, 30, 32.5, 35 HP



RXYQ216TYDN  
 RXYQ240TYDN  
 RXYQ264TYDN  
 RXYQ288TYDN  
 RXYQ312TYDN  
 RXYQ336TYDN

#### 37.5, 40, 42.5, 45, 47.5, 50, 52.5 HP



RXYQ360TYDN  
 RXYQ384TYDN  
 RXYQ408TYDN  
 RXYQ432TYDN  
 RXYQ456TYDN  
 RXYQ480TYDN  
 RXYQ504TYDN

\* Consulte las páginas 37-38 para conocer los detalles de las combinaciones.

## Unidades interiores

### La amplia variedad de unidades interiores incluye 14 tipos y 90 modelos

El sistema de unidad interior de Daikin ofrece una gran cantidad de unidades interiores conectables: ¡64! Además, nuestra gran variedad de unidades interiores incluye 14 tipos y 90 modelos para satisfacer las necesidades de los clientes.

Tipo	Nombre del modelo	Rango de capacidad (HP)	Indice de capacidad															
			20	25	32	36	40	50	56	63	71	80	90	100	112	125	140	200
Unidad cassette montado en el techo (flujo circular con sensor)	<b>Nuevo</b> FXFSQ-AVE		●	●		●	●		●	●	●	●	●	●	●	●		
Unidad cassette montado en el techo (flujo circular con sensor)	<b>Nuevo</b> FXFQ-AVE		●	●		●	●		●	●	●	●	●	●	●	●		
Unidad cassette montado en techo (compacto, flujo múltiple)	FXZQ-MVE		●	●	●	●	●											
Unidad Cassette montado en el techo (Doble vía)	FXCQ-MVE		●	●	●	●	●		●	●					●			
Unidad Cassette montado en techo (una vía)	<b>Nuevo</b> FXEQ-AVE		●	●	●	●	●		●									
Unidad de conducto montada en techo de diseño delgado, baja presión	FXDQ-PBVE (con bomba de drenaje)		●	●	●													
	FX&DQ-PBVET (sin bomba de drenaje) (700 mm de ancho)		●	●	●													
	FXDQ-NBVE (con bomba de drenaje)								●	●		●						
	FXDQ-NBVET (sin bomba de drenaje) (900/1,100 mm de ancho)								●	●		●						
Unidad de conducto montada en el techo, media presión	<b>Nuevo</b> FXMQ-AVE		●	●	●	●	●	●	●	●	●	●	●	●	●	●	●	●
	FXMQ-PVE																	●
	FXMQ-MAVE																	●
Unidad Cassette suspendida del techo	FXUQ-AVEB										●			●				
Unidad en techo suspendido	FXHQ-MAVE										●			●				
Unidad de Pared	FXAQ-PVE		●	●	●	●	●	●	●	●								
Unidad de Piso	FXLQ-MAVE		●	●	●	●	●	●	●	●								
Unidad de Piso, oculta	FXNQ-MAVE		●	●	●	●	●	●	●	●								



Daikin ofrece una amplia variedad de unidades interiores que incluye 14 tipos que responden a las distintas necesidades de los clientes que buscan soluciones de aire acondicionado.

Unidad Cassette Montado en el techo (flujo circular con sensor) FXFSQ-AVE

Nuevo



Se puede detectar la presencia de personas y la temperatura del piso para brindar confort y ahorrar energía



Unidad Cassette montado en el techo (doble vía) FXCQ-MVE



Delgado, liviano y fácil de instalar en espacios angostos de techos

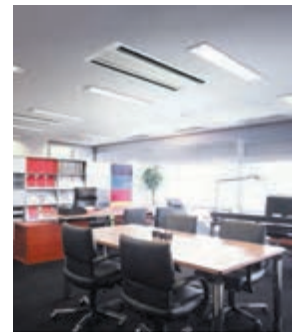

Unidad Cassette Montado en techo (flujo circular) FXFQ-AVE

Nuevo



El flujo de aire en 360° mejora la distribución de la temperatura y ofrece un entorno agradable.



Unidad cassette montado en techo (una vía) FXEQ-AVE

Nuevo



Diseño delgado para una instalación flexible



Unidad cassette montado en el techo (Compacto multi flujo) FXZQ-MVE



Silencioso, compacto y diseñado para el confort del usuario



Unidad de conducto montada en el techo de diseño delgado FXDQ-PBVE(T)

FXDQ-NBVE(T)

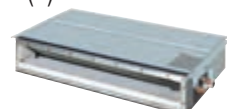
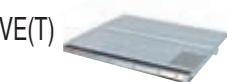

Diseño delgado, silencioso y con cambio de la presión estática



Unidad de conducto montada en el techo

Nuevo FXMQ-AVE  
FXMQ-PVE



Media presión estática externa permite instalaciones flexibles



Unidad montada en la pared FXAQ-PVE



Diseño moderno de panel plano que combina con su decoración interior

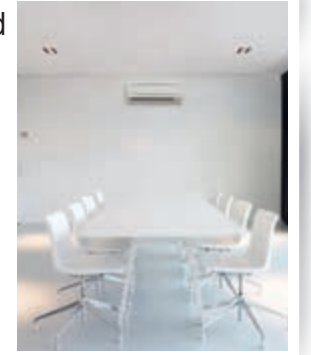

Unidad de conducto montada en el techo FXMQ-MAVE



La alta presión estática externa permite instalaciones flexibles

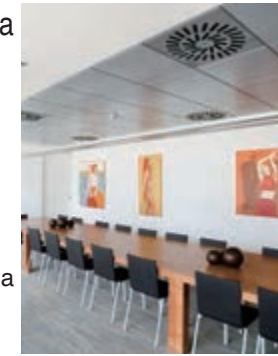

Unidad de piso FXLQ-MAVE



Apto para aire acondicionado de zona perimetral

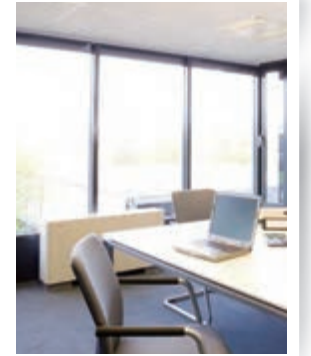

Cassette techo suspendido de 4 vías FXUQ-AVEB



Esta unidad interior delgada y moderna logra una óptima distribución del aire y se puede instalar sin la necesidad de cavidad en el techo.



Unidad de piso (oculto) FXNQ-MAVE



Diseñado para ocultar en el zócalo perimetral



Unidad en techo suspendido FXHQ-MAVE



Estructura delgada con flujo de aire silencioso y amplio



## Unidad Cassette Montado en el techo (flujo circular con sensor)

**Nuevo**  
 FXFSQ25A / FXFSQ32A / FXFSQ40A  
 FXFSQ50A / FXFSQ63A / FXFSQ71A  
 FXFSQ80A / FXFSQ90A / FXFSQ100A  
 FXFSQ112A / FXFSQ125A

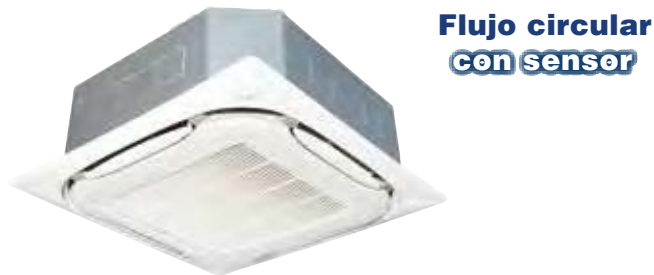

**Flujo circular con sensor**

La presencia de las personas y la temperatura del suelo se puede detectar con el fin de brindar comodidad y ahorro de energía

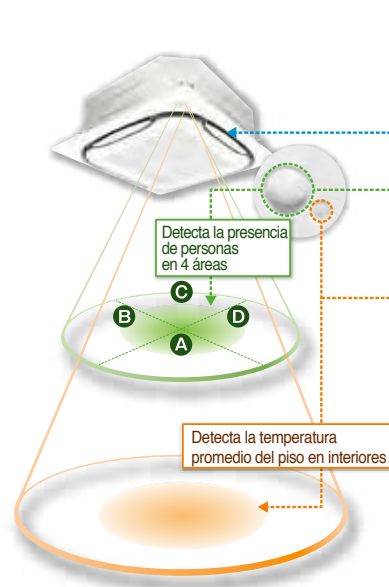

**Control de la dirección del flujo de aire individual**

Gracias a la función de control de la dirección del flujo de aire individual, la dirección se puede ajustar de manera individual para cada salida de descarga de aire. De ese modo se previenen las corrientes molestas y se logra una óptima distribución del aire.

**Sensor infrarrojo de presencia**

El sensor detecta la presencia de personas y ajusta automáticamente la dirección del flujo de aire para prevenir las corrientes.

Altura del techo	2.7 m	3.5 m	4.0 m
Margen de detección (diámetro)*1	aprox. 8.5 m	aprox. 11.5 m	aprox. 13.5 m

\*1. El sensor infrarrojo de presencia detecta unos 80 cm sobre el suelo.

**Sensor infrarrojo de piso**

El sensor detecta la temperatura del suelo y ajusta automáticamente el funcionamiento de la unidad interior para reducir la diferencia de temperatura entre el techo y el piso.

Altura del techo	2.7 m	3.5 m	4.0 m
Margen de detección (diámetro)*2	aprox. 11 m	aprox. 14 m	aprox. 16 m

\*2. El sensor infrarrojo de piso detecta la superficie del piso.

**Modo de sensor de presencia\*3,4**  
**Modo de sensor de presencia (pre-ajustado: APAGADO)**

Cuando en una habitación no hay personas, la temperatura establecida se cambia automáticamente. El sistema ahorra energía de manera automática al detectar si la habitación está ocupada o no. La temperatura establecida se cambia automáticamente si la habitación está desocupada.

La operación se reduce en lugares donde no hay personas.

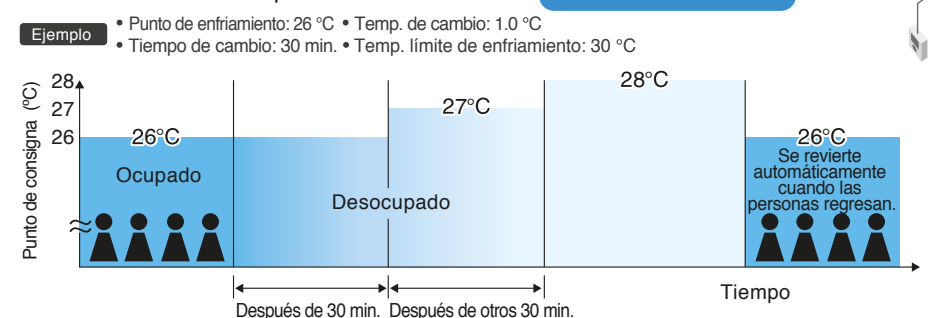

\*3. Estas funciones no están disponibles cuando se usa el sistema de control grupal.  
 \*4. El usuario puede establecer estas funciones con el control remoto.

**Control de la dirección del flujo de aire individual**  
**Configuración individual del flujo de aire**

La dirección del flujo de aire de cada una de las cuatro salidas de aire se puede controlar de manera individual. (Se pueden seleccionar las posiciones de la 0 a la 4, Oscilación, Bloqueado y Sin configuración individual.)



Individual setting list

Unit1	Air direc.	Indiv.
<input type="checkbox"/>	blocked	ON
<input type="checkbox"/>	Auto	OFF
<input type="checkbox"/>	Position 2	ON
<input type="checkbox"/>	Swing	ON

Return

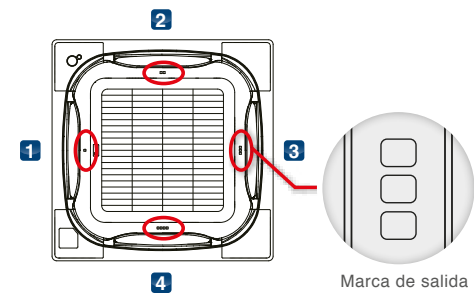

**Función de bloqueo de flujo de aire\*1**

Confort total gracias al control individual de la dirección del flujo de aire y la "función de bloqueo de flujo de aire"

- La función de bloqueo de flujo de aire previene las corrientes molestas al reducir la velocidad del aire. Se puede configurar con el control remoto BRC1E62. No es necesario utilizar un material de sellado para la salida de descarga de aire (opcional).
- Esta función solo trabaja cuando se usan flujos circulares. No se puede usar cuando se emplea material de sellado en la salida de descarga de aire (opcional).

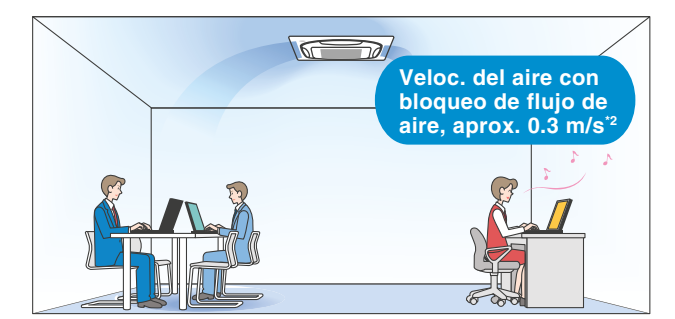

**Fácil programación con control remoto**

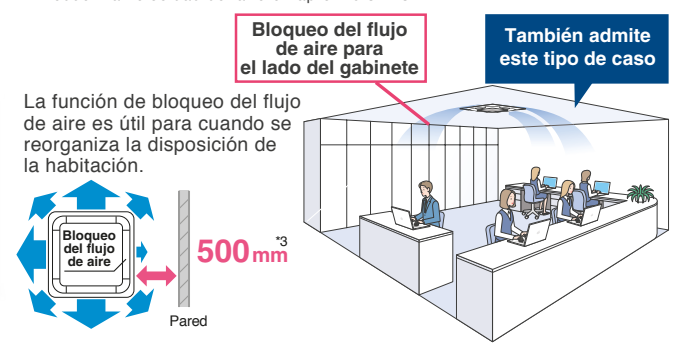
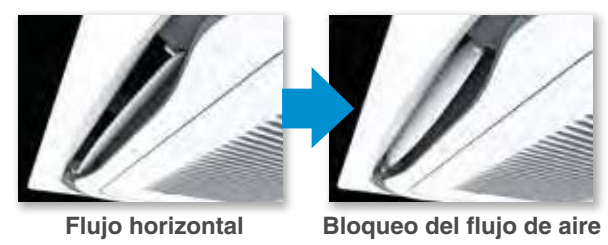

\*1. Funciona solo en una dirección.  
 \*2. En el caso del tipo FXFQ63S (datos basados en investigaciones de Daikin.) Cuando se usa un tipo FXFQ80S o superior, si el índice de flujo de aire está establecido en Alto, el aire fluirá por el lado alto. No obstante, en condiciones reales, el valor del flujo de aire puede variar según el efecto de las condiciones del entorno y la manera en que se ajustó la temperatura.  
 \*3. Se requiere un espacio de 1500 mm si no se usa la función de bloqueo de aire.

## Unidad Cassette Montado en techo (flujo circular)

Nuevo

FXFQ25A / FXFQ32A / FXFQ40A  
FXFQ50A / FXFQ63A / FXFQ71A  
FXFQ80A / FXFQ90A / FXFQ100A  
FXFQ112A / FXFQ125A



El flujo de utilizado en 360° mejora la distribución de la temperatura y ofrece un entorno agradable.

- La unidad interior tipo cassette de montaje en techo con flujo circular crea un ambiente agradable con aire acondicionado gracias a su flujo de aire de 360°.

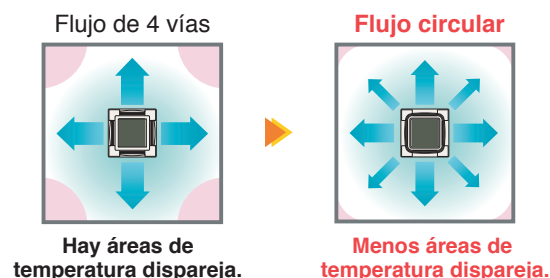

- Estructura delgada disminuye la altura del techo suspendido.

FXFQ-A	25/32/40/50/63	71/80/90/100	112/125
Altura de la estructura	204 mm	246 mm	288 mm

- Niveles bajos de sonido (dB(A))

FXFQ-A	25/32	40	50	63	71/80	90/100	112/125
Nivel de sonido (A/M/B)	30/28/25	32/29/25	33/30/27	34/31/28	38/34/29	41/37/33	44/39/34

- El control del flujo de aire se puede seleccionar del control de 3 etapas.



### ● Operación con ahorro de energía

- Motor DC del ventilador utilizado para mayor ahorro de energía.
- Intercambiador de calor de alta eficiencia utilizado se usa para mejorar la eficiencia del intercambio de calor.
- Se eliminan espacios sin flujo de aire.

\* Al eliminar los puntos de temperatura dispereja, el nivel de confort de todo el espacio se logra al aumentar de manera apropiada la temperatura establecida (por ej., en modo enfriamiento). Así, se reduce el consumo energético de manera efectiva.

- El filtro de aire tiene un tratamiento antimoho y antibacteriano que previene el crecimiento de moho generado por el polvo o la humedad que se puede adherir al filtro.

- Incluye bomba de drenaje como accesorio estándar con elevación de 850 mm.

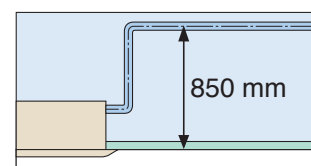

## Unidad cassette montado en techo (compacto multi-flujo)

FXZQ20M / FXZQ25M / FXZQ32M  
FXZQ40M / FXZQ50M



Silencioso, compacto y diseñado para la comodidad del usuario

- Las dimensiones igualan las especificaciones del diseño de techo modular arquitectónico de 600 mm x 600 mm.

- Niveles bajos de sonido

	(dB(A))			
FXZQ-M	20/25	32	40	50
Nivel de sonido (A/B)	32/29	33/29	36/30	41/34

- Flujo de aire confortable

- 1 Amplio ángulo de descarga: 0° a 60°

- Oscilación automática

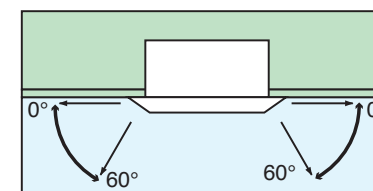

- Ángulos fijos: 5 niveles

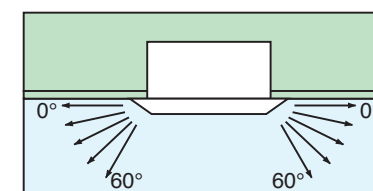

\* Los ángulos también se pueden configurar en el sitio para prevenir corrientes (0°-35°) o suciedad en el techo (25°-60°), si son diferentes de los estándar (0°-60°).

- 2 Diferentes patrones de flujo de aire de 2, 3 y 4 vías disponibles, lo que permite la instalación en la esquina de una habitación.

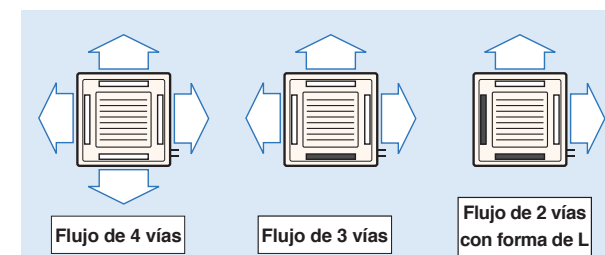

\* Para instalar un flujo de 3 o 2 vías, se debe usar material de sellado para cerrar cada salida de descarga de aire (opcional) que no se use.



- Incluye bomba de drenaje como accesorio estándar con elevaciones de 750 mm.

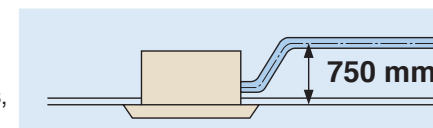

## Unidad Cassette montado en el techo (Doble vía)

FXCQ20M / FXCQ25M / FXCQ32M  
FXCQ40M / FXCQ50M / FXCQ63M  
FXCQ80M / FXCQ125M



### Delgado, liviano y fácil de instalar en espacios angostos de techos

- La unidad delgada (solo 305 mm de alto) se puede instalar en un espacio de techo de tan solo 350 mm. Todos los modelos presentan un diseño compacto con una profundidad de solo 600 mm.

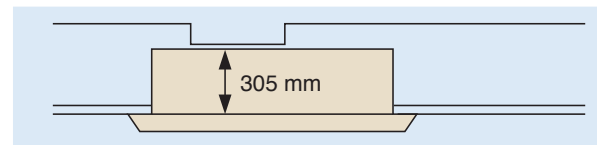

(Cuando se anexa un filtro de alta capacidad, la altura de la unidad es de 400 mm.)

FXCQ-M	20	25/32	40/50	63	80	125
Nivel de sonido (A/B)	32/27	34/28	34/29	37/32	39/34	44/38

- Con diseño de flujo de aire más grande, apto para aplicaciones de techos altos de hasta 3 m.

- Con 2 configuraciones diferentes de prevención de suciedad estándar y de techo, el mecanismo de oscilación automática permite una distribución pareja del flujo de aire y de la temperatura de la habitación.

- Incluye bomba de drenaje como accesorio estándar con elevación de 600 mm.

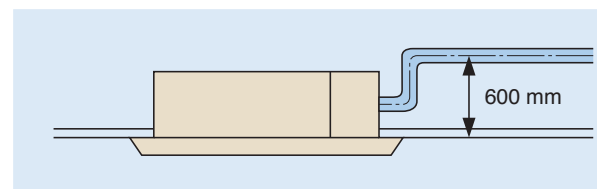

- Dos opciones de filtros disponibles de alta eficiencia opcionales (65% y 95%, método colorimétrico).

- Incluye filtro de larga vida útil (con mantenimiento gratis por hasta un año\*) como accesorio estándar.

\* 8 h/día, 25 días/mes. Para concentraciones de polvo de 0.15 mg/m<sup>3</sup>

- El mantenimiento puede ser realizado removiendo el panel. La rejilla de succión plana y el aspa desmontable facilitan la limpieza.

## Unidad Cassette montado en techo (una vía)

Nuevo FXEQ20A / FXEQ25A / FXEQ32A  
FXEQ40A / FXEQ50A / FXEQ63A



### Diseño delgado para una instalación flexible

- Estructura de diseño compacto con una altura de solo 200 mm y una profundidad de 470 mm, lo que permite la instalación en espacios limitados de techos.

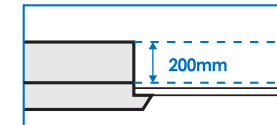

- El modo exclusivo de descarga de aire lleva el flujo de aire hasta el piso durante la operación de calefacción, logrando un mejor efecto de calefacción.

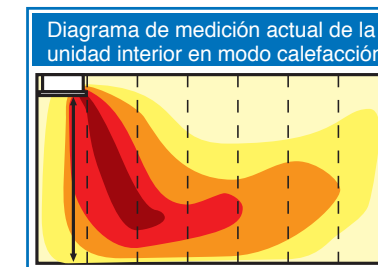

Nota: Valores reales medidos por nuestra compañía.

- La oscilación de las aspas horizontales y verticales se pueden ajustar libremente con el control remoto BRC1F61, lo que proporciona un flujo de aire 3D a cada esquina de la habitación.

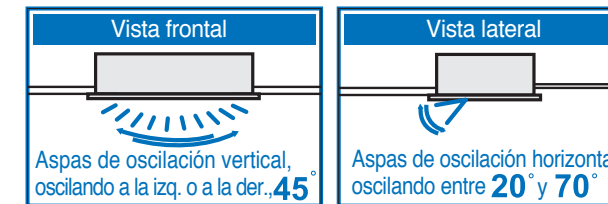

- Utiliza un motor DC en el ventilador e incluye la bomba de drenaje en la unidad interior, lo que mejora el rendimiento de ahorro de energía y reduce el sonido de operación y la vibración que se produce en la unidad.
- El control del flujo de aire se puede seleccionar en 5 etapas y en operación silenciosa desde el control remoto BRC1F61, lo cual brinda un flujo de aire cómodo.
- A medida que crea un ambiente interior agradable, la unidad puede prevenir que el techo suspendido se ensucie al ajustar el ángulo de la aleta.

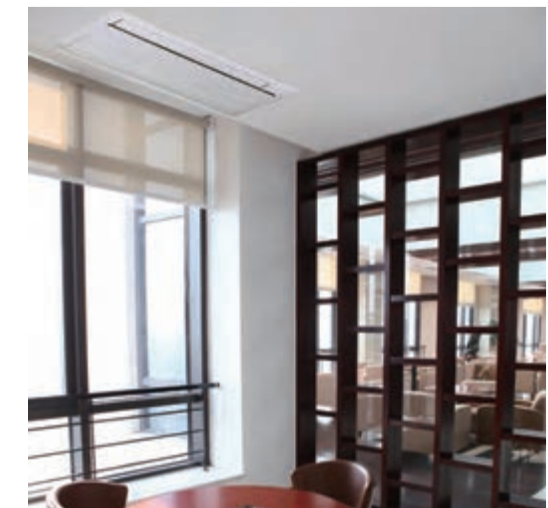

- El novedoso diseño de superficie suave que evita la acumulación de suciedad, lo que facilita la limpieza.



- Incluye bomba de drenaje como accesorio estándar con elevación de 850 mm.

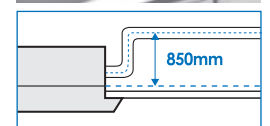

- La función de operación a prueba de moho puede suprimir de manera efectiva la propagación de moho en el intercambiador de calor de la unidad interior, incluso en áreas costeras con humedad alta.

- No se requiere puerto de servicio durante la instalación y el mantenimiento de piezas comunes, como la caja de control, se puede realizar de manera fácil con solo quitar el panel de succión.

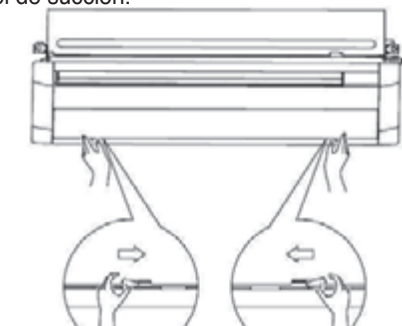

## Unidad de conducto montada en el techo de diseño delgado

**Diseño delgado, silencioso y con cambio de la presión estática**

Adecuado para utilizar en cielo raso

**FXDQ20PB / FXDQ25PB / FXDQ32PB**

- Con tan solo 700 mm de ancho y 23 kg de peso, este modelo es apto para instalar en espacios limitados, como por ejemplo techos colgantes de hoteles.

¡Ideal para usar en hoteles!

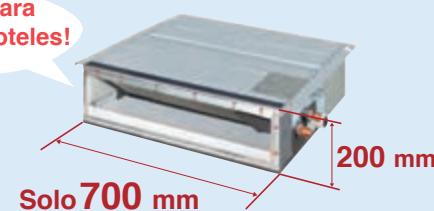

- El control del flujo de aire se ha mejorado de 2 velocidades a 3 velocidades.

● Niveles bajos de sonido

	(dB(A))				
FXDQ-PB/NB	20/25	32	40	50	63
Nivel de sonido (AA/A/B)	28/26/23	28/26/24	30/28/26	33/30/27	33/31/29

\* Los valores del nivel de sonido de operación corresponden a los de operaciones de succión posterior. Se pueden obtener los valores del nivel de sonido para la operación de succión inferior si se agregan 5 dB(A).

\* Los valores se basan en las siguientes condiciones:  
FXDQ-PB: presión estática externa de 10 Pa; FXDQ-NB: presión estática externa de 15 Pa.

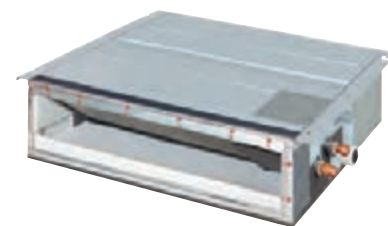

**FXDQ40NB / FXDQ50NB / FXDQ63NB**

- Con solo 200 mm de altura, este modelo se puede instalar en habitaciones con tan solo 240 mm de altura de espacio de techo entre el cielo raso y la losa de techo.

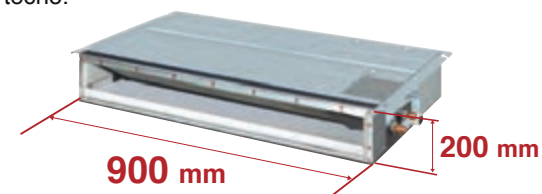

\* 1,100 mm de ancho para el modelo FXDQ63NB.

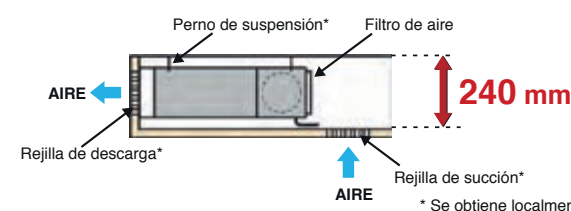

- Selección de la presión estática exterior por medio del control remoto, haciendo que el modelo sea cómodo y flexible.

10 Pa-30 Pa/config. de fábrica: 10 Pa para modelos FXDQ-PB.  
15 Pa-44 Pa/config. de fábrica: 15 Pa para modelos FXDQ-NB.

- Los modelos FXDQ-PB y FXDQ-NB están disponibles en dos tipos, para adaptarse a diferentes condiciones de instalación.

FXDQ-PB/NBVE: con bomba de drenaje (elevación de 750 mm) como accesorio estándar

FXDQ-PB/NBVET: sin una bomba de drenaje

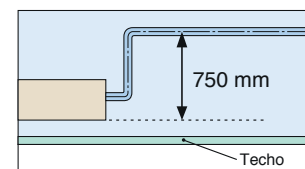

## Unidad de conducto montada en techo

**FXMQ20A / FXMQ25A / FXMQ32A  
FXMQ36A / FXMQ40A / FXMQ50A  
FXMQ56A / FXMQ63A / FXMQ80A  
FXMQ100A / FXMQ125A  
FXMQ140P**



**La alta presión estática externa permite instalaciones flexibles**

- La presión estática externa es de hasta 200 Pa para FXMQ-A, lo cual aporta flexibilidad a los distintos espacios interiores.

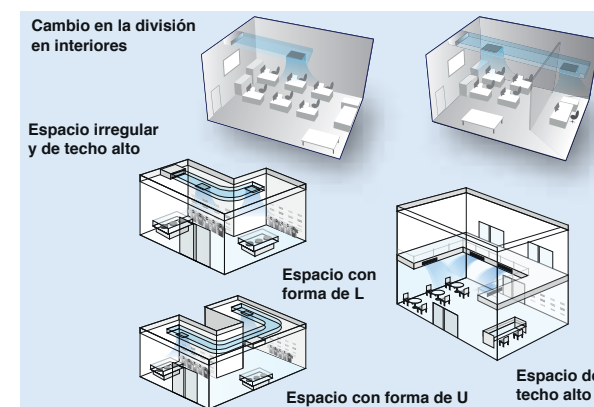

- Se pueden configurar y ajustar hasta 14 niveles de presión estática externa para FXMQ-A directamente desde el control remoto, lo que permite que la unidad se adapte con facilidad a los distintos requisitos de presión estática.
- Se puede combinar con diferentes difusores de aire con los distintos estilos de decoración.

**Ejemplos**



Nota: Los difusores de aire anteriores se deben comprar en el sitio.

- El consumo de energía de la unidad interior disminuye de manera significativa con la adaptación del motor de DC del ventilador, en especial durante la operación a baja velocidad.

- Con solo 300 mm de altura, la unidad delgada se puede instalar en un espacio de techo de tan solo 350 mm.

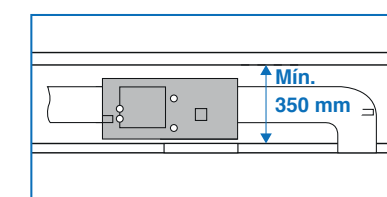

- Incluye bomba de drenaje como accesorio estándar con elevación de 700 mm.

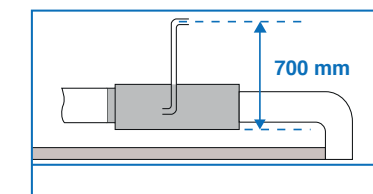

**FXMQ200MA/FXMQ250MA**



- Control simple de la presión estática  
La presión estática externa se puede ajustar fácilmente con interruptor localizado dentro de la caja eléctrica para contrarrestar la resistencia en los ductos.

- Bomba de drenaje incorporada (opcional)  
Colocar la bomba de drenaje dentro de la unidad reduce el espacio requerido para la instalación.

- Sin bomba de drenaje
- Con bomba de drenaje

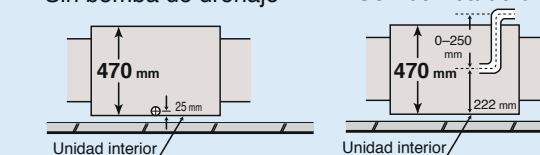

## Cassette techo suspendido de 4 vías

FXUQ71A / FXUQ100A



Esta unidad interior delgada y moderna logra una óptima distribución del aire y se puede instalar sin la necesidad de perforar en el techo.

- La estructura de la unidad y el panel de succión tienen formas redondeadas y un diseño de apariencia delgada. La unidad se puede usar en distintos lugares, como por ejemplos en cielo raso sin perforaciones o descubiertos.



- Las aletas se cierran automáticamente cuando la unidad se detiene, lo que brinda una apariencia simple.

- La altura reducida unificada de 198 mm para todos los modelos logra una impresión uniforme, incluso si se instalan modelos con diferentes capacidades en la misma área.

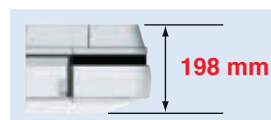

- Con el control individual de las aletas, el ajuste de la dirección de flujo de aire se puede configurar de manera individual para cada salida de aire. Se pueden seleccionar 5 direcciones de flujo de aire y oscilación automática con el control remoto con cable BRC1E62, lo cual permite alcanzar una distribución de aire óptima.

Ejemplo de dirección individual del flujo de aire

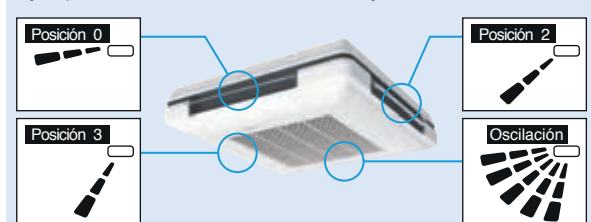

- El flujo del aire se puede seleccionar en 3 velocidades desde el control remoto. El control automático del flujo de aire se puede seleccionar mediante el control remoto con cable BRC1E62.



- Se ha mejorado la eficiencia de energía gracias a la adopción de un nuevo intercambiador de calor con tubos más pequeños, un motor de CC con ventilador y un motor de CC para bomba de drenaje.

- Se incluye bomba de drenaje como accesorio estándar con las elevaciones de 600 mm.

- Según los requisitos de instalación del sitio o las condiciones de la habitación, se encuentran disponibles patrones de descarga de 2, 3 y 4 vías.



## Unidad en techo suspendido

FXHQ32MA / FXHQ63MA  
FXHQ100MA



### Estructura delgada con flujo de aire silencioso y amplio

- Incorporación del VENTILADOR DE CORRIENTE SILENCIOSA

Utiliza el ventilador de corriente silenciosa y muchas más tecnologías de avanzada.

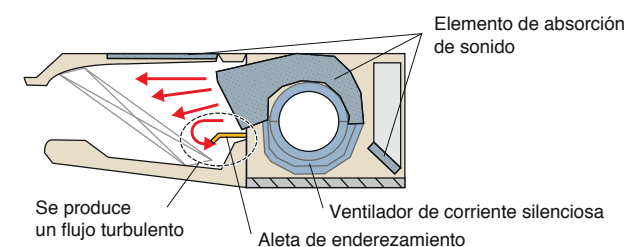

- Niveles bajos de sonido

	(dB(A))		
FXHQ-MA	32	63	100
Nivel de sonido (A/B)	36/31	39/34	45/37

- Fácil instalación

- El Kit bomba de drenaje (opcional) se puede incorporar con facilidad.

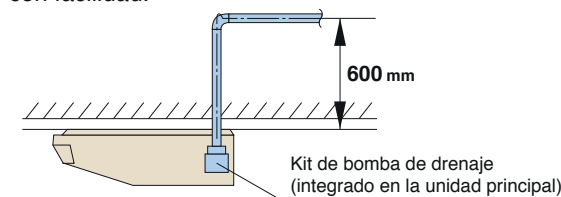

- Las aberturas amplias de descarga de aire producen un flujo de aire de propagación de 100°.

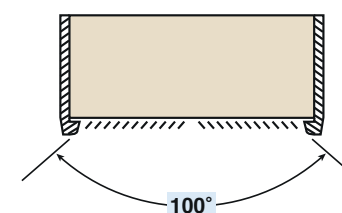

- Fácil mantenimiento

- Aleta anti-rocío sin cepillos implantados

Las aletas sin cepillos minimizan la contaminación y facilitan la limpieza.



Aletas anti-rocío

- Diseño plano fácil de limpiar

- El mantenimiento es más simple porque todo se puede realizar por debajo de la unidad.

- Incluye filtro de larga vida útil (con mantenimiento gratis por hasta un año\*) como accesorio estándar.

\* 8 h/día, 25 días/mes. Para concentraciones de polvo de 0.15 mg/m<sup>3</sup>

## Unidad montada en la pared

FXAQ20P / FXAQ25P  
FXAQ32P / FXAQ40P  
FXAQ50P / FXAQ63P



**El diseño del panel plano y moderno armoniza con la decoración interior.**

- Diseño moderno de panel plano que crea armonía y realza cualquier espacio interior.
- El panel plano se puede limpiar con solo pasar un paño sobre la superficie suave. Este panel también se puede quitar con facilidad y lavar para una limpieza más profunda.

● Niveles bajos de sonido (dB(A))

FXAQ-P	20	25	32	40	50	63
Nivel de sonido (A/B)	35/31	36/31	38/31	39/34	42/37	47/41

- La bandeja de drenaje y el filtro de aire se mantienen limpios por el poliestireno a prueba de moho.
- La oscilación automática vertical permite distribuir el aire de manera eficiente. Las aletas se cierran automáticamente cuando la unidad se detiene.
- Se pueden fijar 5 ángulos de descarga diferentes con el control remoto.
- El ángulo de descarga se ajusta automáticamente en el mismo ángulo que la operación previa cuando se reinicia. (Configuración inicial: 10° para enfriamiento y 70° para calefacción)
- Instalación flexible
  - El tubo de drenaje se puede adaptar hacia el lado izquierdo o derecho.



- El kit de bomba de drenaje está disponible como accesorio opcional y permite levantar el drenaje 1,000 mm desde la parte inferior de la unidad.

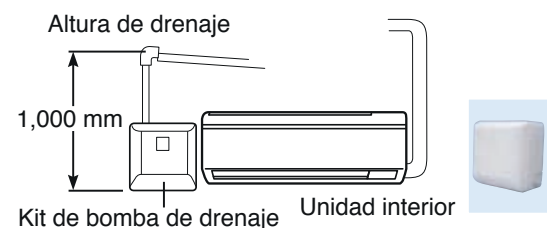

## Unidad de piso

FXLQ20MA / FXLQ25MA  
FXLQ32MA / FXLQ40MA  
FXLQ50MA / FXLQ63MA



**Ideales para acondicionar zonas perimetrales**

- Los modelos verticales de montaje en piso se pueden colgar en la pared para limpiarlos más fácilmente. Colocar las tuberías en la parte posterior permite colgar la unidad en la pared. Así, es mucho más fácil limpiar por debajo de la unidad, donde se tiende a acumular polvo.
- La rejilla de descarga tiene un diseño original que previene la condensación, ayuda a evitar las manchas y facilita la limpieza.
- Incluye filtro lavable de larga vida útil (con mantenimiento gratis por un año\*) como accesorio estándar.

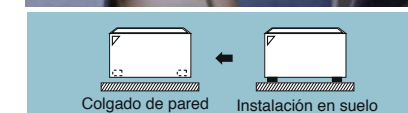

\* 8 h/día, 25 días/mes. Para concentraciones de polvo de 0.15 mg/m<sup>3</sup>

## Unidad de piso (oculto)

FXNQ20MA / FXNQ25MA  
FXNQ32MA / FXNQ40MA  
FXNQ50MA / FXNQ63MA



**Diseñado para instalarse en el perímetro del edificio**

- La unidad se oculta entre las paredes del edificio, lo que permite crear un diseño interior elegante.
- El puerto de conexión está orientado hacia abajo, lo que facilita el trabajo con las tuberías en el sitio.
- Se incluye filtro de larga vida útil (con mantenimiento gratis por hasta un año\*) como accesorio estándar.

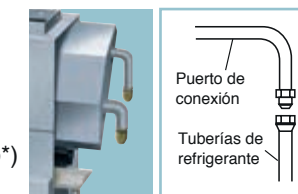

\* 8 h/día, 25 días/mes. Para concentraciones de polvo de 0.15 mg/m<sup>3</sup>

\*Se aplica también a modelos verticales de montaje en piso (FXLQ-MA).



## Unidades interiores

### Unidad Cassette Montado en el techo (flujo circular con sensor)



MODELO		FXFSQ25AVE	FXFSQ32AVE	FXFSQ40AVE	FXFSQ50AVE	FXFSQ63AVE	FXFSQ71AVE
Fuente de energía		1 fase, 60 Hz, 220 V					
Capacidad de enfriamiento	kcal/h	2,400	3,100	3,900	4,800	6,100	6,900
	Btu/h	9,600	12,300	15,400	19,100	24,200	27,300
	kW	2.8	3.6	4.5	5.6	7.1	8.0
Capacidad de calentamiento	kcal/h	2,800	3,400	4,300	5,400	6,900	7,700
	Btu/h	10,900	13,600	17,100	21,500	27,300	30,700
	kW	3.2	4.0	5.0	6.3	8.0	9.0
Consumo de energía	Enfriamiento	0.049		0.059		0.214	
	Calefacción	0.045		0.055		0.210	
Gabinete		Placa de acero galvanizado					
Flujo de aire (A/M/B)	m³/min	12.5/10.8/9.0		13.5/11.4/9.0		30/25/20	
	cfm	441/381/318		476/402/318		1,059/883/706	
Nivel de sonido (A/M/B)	dB(A)	30/28/25		32/29/25		44/39/34	
Dimensiones (Al. x An. x Prof.)	mm	204x840x840			288x840x840		
Peso de la máquina	kg	20			26		
Conexiones de tuberías	Líquido	φ6.4			φ9.5		
	Gas	φ12.7			φ15.9		
	Drenaje	Drenaje VP25 (Diám. ext., 32/Diám. int., 25)					
Panel (opcional)	Modelo	BYCSP125BW1					
	Color	Fresh blanco					
	Dimensiones (Al. x An. x Prof.)	50x950x950					
	Peso	5.5					

MODELO		FXFSQ80AVE	FXFSQ90AVE	FXFSQ100AVE	FXFSQ112AVE	FXFSQ125AVE
Fuente de energía		1 fase, 60 Hz, 220 V				
Capacidad de enfriamiento	kcal/h	7,700	8,600	9,600	10,800	12,000
	Btu/h	30,700	34,100	38,200	42,700	47,800
	kW	9.0	10.0	11.2	12.5	14.0
Capacidad de calentamiento	kcal/h	9,000	9,600	10,800	12,000	13,800
	Btu/h	34,100	38,200	42,700	47,800	54,600
	kW	10.0	11.2	12.5	14.0	16.0
Consumo de energía	Enfriamiento	0.214				
	Calefacción	0.210				
Gabinete		Placa de acero galvanizado				
Flujo de aire (A/M/B)	m³/min	30/25/20				
	cfm	1,059/883/706				
Nivel de sonido (A/M/B)	dB(A)	44/39/34				
Dimensiones (Al. x An. x Prof.)	mm	288x840x840				
Peso de la máquina	kg	26				
Conexiones de tuberías	Líquido	φ9.5				
	Gas	φ15.9				
	Drenaje	VP25 (Diám. ext., 32/Diám. int., 25)				
Panel (opcional)	Modelo	BYCSP125BW1				
	Color	Fresh blanco				
	Dimensiones (Al. x An. x Prof.)	50x950x950				
	Peso	5.5				

Nota: Las especificaciones se basan en las siguientes condiciones:  
 • Enfriamiento: Temp. interior: 27 °CDB, 19 °CWB, Temp. exterior: 35 °CDB, Longitud equivalente de las tuberías: 7.5 m, Diferencia de nivel: 0 m.  
 • Calefacción: Temp. interior: 20 °CDB, Temp. exterior: 7 °CDB, 6 °CWB, Longitud equivalente de las tuberías: 7.5 m, Diferencia de nivel: 0 m.  
 • La capacidad de la unidad interior es solo a modo de referencia. La capacidad real de la unidad interior se basa en el índice de capacidad total. (Ver el libro de datos de ingeniería para obtener más detalles.)  
 • Nivel de sonido: Valor de conversión de cámara anecoica, medido a los 1.5 m hacia abajo desde el centro de la unidad.  
 Durante la operación real, estos valores suelen ser un poco más altos como resultado de las condiciones ambientales.

### Unidad Cassette Montado en techo (flujo circular)



MODELO		FXFQ25AVE	FXFQ32AVE	FXFQ40AVE	FXFQ50AVE	FXFQ63AVE	FXFQ71AVE
Fuente de energía		1 fase, 60 Hz, 220 V					
Capacidad de enfriamiento	kcal/h	2,400	3,100	3,900	4,800	6,100	6,900
	Btu/h	9,600	12,300	15,400	19,100	24,200	27,300
	kW	2.8	3.6	4.5	5.6	7.1	8.0
Capacidad de calentamiento	kcal/h	2,800	3,400	4,300	5,400	6,900	7,700
	Btu/h	10,900	13,600	17,100	21,500	27,300	30,700
	kW	3.2	4.0	5.0	6.3	8.0	9.0
Consumo de energía	Enfriamiento	0.053		0.063		0.074	
	Calefacción	0.045		0.055		0.069	
Gabinete		Placa de acero galvanizado					
Flujo de aire (A/M/B)	m³/min	12.5/10.8/9.0		13.5/11.3/9.0		15.4/12.8/10.2	
	cfm	441/381/318		477/399/318		544/452/360	
Nivel de sonido (A/M/B)	dB(A)	30/28/25		32/29/25		33/30/27	
Dimensiones (Al. x An. x Prof.)	mm	204x840x840					246x840x840
Peso de la máquina	kg	20			21		24
Conexiones de tuberías	Líquido	φ6.4			φ9.5		
	Gas	φ12.7			φ15.9		
	Drenaje	VP25 (Diám. ext., 32/Diám. int., 25)					
Panel (opcional)	Modelo	BYCSP125K-W1					
	Color	Fresh blanco					
	Dimensiones (Al. x An. x Prof.)	50x950x950					
	Peso	5.5					

MODELO		FXFQ80AVE	FXFQ90AVE	FXFQ100AVE	FXFQ112AVE	FXFQ125AVE	
Fuente de energía		1 fase, 60 Hz, 220 V					
Capacidad de enfriamiento	kcal/h	7,700	8,600	9,600	10,800	12,000	
	Btu/h	30,700	34,100	38,200	42,700	47,800	
	kW	9.0	10.0	11.2	12.5	14.0	
Capacidad de calentamiento	kcal/h	9,000	9,600	10,800	12,000	13,800	
	Btu/h	34,100	38,200	42,700	47,800	54,600	
	kW	10.0	11.2	12.5	14.0	16.0	
Consumo de energía	Enfriamiento	0.111		0.156		0.220	
	Calefacción	0.100		0.142		0.210	
Gabinete		Placa de acero galvanizado					
Flujo de aire (A/M/B)	m³/min	23.1/18.8/14.5		25.4/21.1/16.8		30/25/20	
	cfm	815/664/512		897/745/593		1,059/883/706	
Nivel de sonido (A/M/B)	dB(A)	38/34/29		41/37/33		44/39/34	
Dimensiones (Al. x An. x Prof.)	mm	246x840x840			288x840x840		
Peso de la máquina	kg	24			26		
Conexiones de tuberías	Líquido	φ9.5					
	Gas	φ15.9					
	Drenaje	VP25 (Diám. ext., 32/Diám. int., 25)					
Panel (opcional)	Modelo	BYCSP125K-W1					
	Color	Fresh blanco					
	Dimensiones (Al. x An. x Prof.)	50x950x950					
	Peso	5.5					

Nota: Las especificaciones se basan en las siguientes condiciones:  
 • Enfriamiento: Temp. interior: 27 °CDB, 19 °CWB, Temp. exterior: 35 °CDB, Longitud equivalente de las tuberías: 7.5 m, Diferencia de nivel: 0 m.  
 • Calefacción: Temp. interior: 20 °CDB, Temp. exterior: 7 °CDB, 6 °CWB, Longitud equivalente de las tuberías: 7.5 m, Diferencia de nivel: 0 m.  
 • La capacidad de la unidad interior es solo a modo de referencia. La capacidad real de la unidad interior se basa en el índice de capacidad total. (Ver el libro de datos de ingeniería para obtener más detalles.)  
 • Nivel de sonido: Valor de conversión de cámara anecoica, medido a los 1.5 m hacia abajo desde el centro de la unidad.  
 Durante la operación real, estos valores suelen ser un poco más altos como resultado de las condiciones ambientales.

## Unidades interiores

### Unidad cassette montado en techo (compacto multi-flujo)



MODELO		FXZQ20MVE	FXZQ25MVE	FXZQ32MVE	FXZQ40MVE	FXZQ50MVE
Fuente de energía		1 fase, 220-240 V/220 V, 50 Hz/60 Hz				
Capacidad de enfriamiento	kcal/h	1,900	2,400	3,100	3,900	4,800
	Btu/h	7,500	9,600	12,300	15,400	19,100
	kW	2.2	2.8	3.6	4.5	5.6
Capacidad de calentamiento	kcal/h	2,200	2,800	3,400	4,300	5,400
	Btu/h	8,500	10,900	13,600	17,100	21,500
	kW	2.5	3.2	4.0	5.0	6.3
Consumo de energía	Enfriamiento	0.075		0.080	0.095	0.128
	Calefacción	0.069		0.073	0.088	0.122
Gabinete		Placa de acero galvanizado				
Flujo de aire (A/B)	m³/min	9/7		9.5/7.5	11/8	14/10
	cfm	318/247		335/265	388/282	493/353
Nivel de sonido (AB)	dB(A)	32/29		33/29	36/30	41/34
Dimensiones (Al. x An. x Prof.)		286x575x575				
Peso de la máquina		18				
Conexiones de tuberías	Líquido	φ6.4				
	Gas	φ12.7				
	Drenaje	VP20 (Diám. ext., 26/Diám. int., 20)				
Panel (opcional)	Modelo	BYFQ60B3W1				
	Color	Blanco (6.5Y9.5/0.5)				
	Dimensiones (Al. x An. x Prof.)	55x700x700				
	Peso	2.7				

### Unidad Cassette montado en el techo (Doble vía)



MODELO		FXCQ20MVE	FXCQ25MVE	FXCQ32MVE	FXCQ40MVE	FXCQ50MVE	FXCQ63MVE	FXCQ80MVE	FXCQ125MVE
Fuente de energía		1 fase, 220-240 V/220 V, 50/60 Hz							
Capacidad de enfriamiento	kcal/h	1,900	2,400	3,100	3,900	4,800	6,100	7,700	12,000
	Btu/h	7,500	9,600	12,300	15,400	19,100	24,200	30,700	47,800
	kW	2.2	2.8	3.6	4.5	5.6	7.1	9.0	14.0
Capacidad de calentamiento	kcal/h	2,200	2,800	3,400	4,300	5,400	6,900	9,000	13,800
	Btu/h	8,500	10,900	13,600	17,100	21,500	27,300	34,100	54,600
	kW	2.5	3.2	4.0	5.0	6.3	8.0	10.0	16.0
Consumo de energía	Enfriamiento	0.081	0.095	0.132		0.157	0.216	0.278	
	Calefacción	0.048	0.062	0.099		0.124	0.183	0.245	
Gabinete		Placa de acero galvanizado							
Flujo de aire (A/B)	m³/min	7/5	9/6.5		12/9	16.5/13	26/21	33/25	
	cfm	247/177	318/229		424/318	582/459	918/741	1,165/883	
Nivel de sonido (A/B)	dB(A)	32/27	34/28		34/29	37/32	39/34	44/38	
Dimensiones (Al. x An. x Prof.)		305x775x600			305x990x600	305x1,175x600	305x1,665x600		
Peso de la máquina		26		31	32	35	47	48	
Conexiones de tuberías	Líquido	φ6.4			φ9.5				
	Gas	φ12.7			φ15.9				
	Drenaje	VP25 (Diám. ext., 32/Diám. int., 25)							
Panel (opcional)	Modelo	BYBC32G-W1		BYBC50G-W1	BYBC63G-W1	BYBC125G-W1			
	Color	Blanco (10Y9/0.5)							
	Dimensiones (Al. x An. x Prof.)	53x1,030x680			53x1,245x680	53x1,430x680	53x1,920x680		
	Peso	8.0			8.5	9.5	12.0		

Nota: Las especificaciones se basan en las siguientes condiciones:

- Enfriamiento: Temp. interior: 27 °CDB, 19 °CWB, Temp. exterior: 35 °CDB, Longitud equivalente de las tuberías: 7.5 m, Diferencia de nivel: 0 m.
- Calefacción: Temp. interior: 20 °CDB, Temp. exterior: 7 °CDB, 6 °CWB, Longitud equivalente de las tuberías: 7.5 m, Diferencia de nivel: 0 m.
- La capacidad de la unidad interior es solo a modo de referencia. La capacidad real de la unidad interior se basa en el índice de capacidad total. (Ver el libro de datos de ingeniería para obtener más detalles.)
- Nivel de sonido: Valor de conversión de cámara anecoica, medido a los 1.5 m hacia abajo desde el centro de la unidad. Durante la operación real, estos valores suelen ser un poco más altos como resultado de las condiciones ambientales.

### Unidad cassette montado en techo (una vía)



MODELO		FXEQ20AVE	FXEQ25AVE	FXEQ32AVE	FXEQ40AVE	FXEQ50AVE	FXEQ63AVE	
Fuente de energía		1 fase, 60 Hz, 220 V						
Capacidad de enfriamiento	kcal/h	1,900	2,400	3,100	3,900	4,800	6,100	
	Btu/h	7,500	9,600	12,300	15,400	19,100	24,200	
	kW	2.2	2.8	3.6	4.5	5.6	7.1	
Capacidad de calentamiento	kcal/h	2,200	2,800	3,400	4,300	5,400	6,900	
	Btu/h	8,500	10,900	13,600	17,100	21,500	27,300	
	kW	2.5	3.2	4.0	5.0	6.3	8.0	
Consumo de energía	Enfriamiento	0.026	0.027	0.034	0.046	0.048	0.067	
	Calefacción	0.022	0.023	0.030	0.042	0.044	0.063	
Gabinete		Placa de acero galvanizado						
Flujo de aire (AA/AB)	Enfriamiento	m³/min	6.0/5.4/4.9/4.4/4.0	6.9/6.4/5.8/5.3/4.8	8.0/7.5/7.0/6.3/5.5	9.8/8.8/7.8/7.0/6.2	12.5/11.4/10.4/9.5/8.7	15.0/13.6/12.2/11.0/9.8
		cfm	212/191/173/155/141	244/226/205/187/169	282/265/247/222/194	346/311/275/247/219	441/402/367/335/307	530/480/431/388/346
	Calefacción	m³/min	6.0/5.6/5.1/4.7/4.2	7.2/6.7/6.1/5.6/5.0	8.6/8.0/7.4/6.7/6.0	10.2/9.3/8.4/7.6/6.8	14.0/12.8/11.6/10.7/9.8	16.9/15.3/13.6/12.3/11.0
		cfm	212/198/180/166/148	254/237/215/198/177	304/282/261/237/212	360/328/297/268/240	494/452/409/378/346	597/540/480/434/388
Nivel de sonido (A/AMMMB/B)	Enfriamiento	30/29/28/27/26	32/31/30/29/28	35/34/33/32/30	38/37/35/33/31	38/37/35/33/31	43/41/39/37/35	
	Calefacción	33/31/29/28/26	35/33/31/30/26	38/36/34/33/31	41/39/37/35/33	41/39/37/36/34	45/44/42/40/38	
Dimensiones (Al. x An. x Prof.)		200x840x470						
Peso de la máquina		17		18		23		
Conexiones de tuberías	Líquido	φ6.4						
	Gas	φ12.7						
	Drenaje	PVC26 (Diám. ext., 26/Diám. int., 20)						
Panel (opcional)	Modelo	BYEP40AW1			BYEP63AW1			
	Color	Fresh blanco						
	Dimensiones (Al. x An. x Prof.)	80x950x550			80x1,350x550			
	Peso	8.0			10.0			

### Unidad de conducto montada en techo de diseño delgado



MODELO	con bomba de drenaje	FXDQ20PBVE	FXDQ25PBVE	FXDQ32PBVE	
	sin bomba de drenaje	FXDQ20PBVET	FXDQ25PBVET	FXDQ32PBVET	
Fuente de energía		1 fase, 220-240 V/220 V, 50/60 Hz			
Capacidad de enfriamiento	kcal/h	1,900	2,400	3,100	
	Btu/h	7,500	9,600	12,300	
	kW	2.2	2.8	3.6	
Capacidad de calentamiento	kcal/h	2,200	2,800	3,400	
	Btu/h	8,500	10,900	13,600	
	kW	2.5	3.2	4.0	
Consumo de energía (FXDQ-PBVE)*1	Enfriamiento	0.092		0.095	
	Calefacción	0.073		0.076	
Consumo de energía (FXDQ-PBVET)*1	Enfriamiento	0.073		0.076	
	Calefacción	0.073		0.076	
Gabinete		Placa de acero galvanizado			
Flujo de aire (AA/AB)	m³/min	8.0/7.2/6.4			
	cfm	282/254/226			
Presión estática externa		30-10**2			
Nivel de sonido (AA/AB)**3		28/26/23		28/26/24	
Dimensiones (Al. x An. x Prof.)		200x700x620			
Peso de la máquina		23			
Conexiones de tuberías	Líquido	φ6.4			
	Gas	φ12.7			
	Drenaje	VP20 (Diám. ext., 26/Diám. int., 20)			

Nota: Las especificaciones se basan en las siguientes condiciones:

- Enfriamiento: Temp. interior: 27 °CDB, 19 °CWB, Temp. exterior: 35 °CDB, Longitud equivalente de las tuberías: 7.5 m, Diferencia de nivel: 0 m.
- Calefacción: Temp. interior: 20 °CDB, Temp. exterior: 7 °CDB, 6 °CWB, Longitud equivalente de las tuberías: 7.5 m, Diferencia de nivel: 0 m.
- La capacidad de la unidad interior es solo a modo de referencia. La capacidad real de la unidad interior se basa en el índice de capacidad total. (Ver el libro de datos de ingeniería para obtener más detalles.)
- Nivel de sonido: (FXEQ-A) Valor de conversión de cámara anecoica, medido a 1 m en frente de la unidad y a 1 m hacia abajo. (FXDQ-PB) Valor de conversión de cámara anecoica, medido a los 1.5 m hacia abajo desde el centro de la unidad. Durante la operación real, estos valores suelen ser un poco más altos como resultado de las condiciones ambientales.
- \*1: Los valores se basan en las siguientes condiciones: FXDQ-PB: presión estática externa de 10 Pa; FXDQ-NB: presión estática externa de 15 Pa.
- \*2: La presión estática externa se puede configurar como establecida mediante el control remoto. Esta presión significa "Presión estática alta - Estándar." (La configuración de fábrica es de 10 Pa para modelos FXDQ-PB y de 15 Pa para modelos FXDQ-NB.)
- \*3: Los valores del nivel de sonido de operación corresponden a los de operaciones de succión posterior. Se pueden obtener los valores del nivel de sonido para la operación de succión inferior si se agregan 5 dB(A).

## Unidades interiores

### Unidad de conducto montada en techo de diseño delgado



MODELO	con bomba de drenaje		FXDQ40NBVE	FXDQ50NBVE	FXDQ63NBVE	
	sin bomba de drenaje		FXDQ40NBVET	FXDQ50NBVET	FXDQ63NBVET	
Fuente de energía		1 fase, 220-240 V/220 V, 50/60 Hz				
Capacidad de enfriamiento	kcal/h		3,900	4,800	6,100	
	Btu/h		15,400	19,100	24,200	
	kW		4.5	5.6	7.1	
Capacidad de calentamiento	kcal/h		4,300	5,400	6,900	
	Btu/h		17,100	21,500	27,300	
	kW		5.0	6.3	8.0	
Consumo de energía (FXDQ-NBVE)*1	Enfriamiento	kW	0.182	0.185	0.192	
	Calefacción	kW	0.168	0.170	0.179	
Consumo de energía (FXDQ-NBVET)*1	Enfriamiento	kW	0.168	0.170	0.179	
	Calefacción	kW	0.168	0.170	0.179	
Gabinete		Placa de acero galvanizado				
Flujo de aire (AA/A/B)	m³/min		10.5/9.5/8.5	12.5/11/10	16.5/14.5/13	
	cfm		371/335/300	441/388/353	582/512/459	
Presión estática externa	Pa		44-15**2			
Nivel de sonido (AA/A/B)*1*3	dB(A)		30/28/26	33/30/27	33/31/29	
Dimensiones (Al. x An. x Prof.)	mm		200x900x620		200x1,100x620	
Peso de la máquina	kg		27	28	31	
Conexiones de tuberías	Líquido	mm	φ6.4			
	Gas	mm	φ12.7			
	Drenaje		VP20 (Diám. ext., 26/Diám. int., 20)			

### Unidad de conducto montada en techo (estática media)



MODELO	FXMQ20AVE	FXMQ25AVE	FXMQ32AVE	FXMQ36AVE	FXMQ40AVE	FXMQ50AVE	
Fuente de energía	1 fase, 60 Hz, 220 V						
Capacidad de enfriamiento	kcal/h	1,900	2,400	3,100	3,400	3,900	4,800
	Btu/h	7,500	9,600	12,300	13,600	15,400	19,100
	kW	2.2	2.8	3.6	4.0	4.5	5.6
Capacidad de calentamiento	kcal/h	2,200	2,800	3,400	3,900	4,300	5,400
	Btu/h	8,500	10,900	13,600	15,400	17,100	21,500
	kW	2.5	3.2	4.0	4.5	5.0	6.3
Consumo de energía	Enfriamiento	0.081		0.085	0.194		0.215
	Calefacción	0.069		0.073	0.182		0.203
Gabinete		Placa de acero galvanizado					
Flujo de aire (AA/A/B)	m³/min	9/7.5/6.5		9.5/8/7	16/13/11		18/16.5/15
	cfm	318/265/229		335/282/247	565/459/388		635/582/530
Presión estática externa	Pa	30-100**4			30-160**4		50-200**4
Nivel de sonido (AA/AB)	dB(A)	33/31/29		34/32/30	39/37/35		41/39/37
Dimensiones (Al. x An. x Prof.)	mm	300x550x700			300x700x700		300x1,000x700
Peso de la máquina	kg	24		27	35		
Conexiones de tuberías	Líquido	φ6.4					
	Gas	φ12.7					
	Drenaje	VP25 (Diám. ext., 32/Diám. int., 25)					

Nota: Las especificaciones se basan en las siguientes condiciones:

- Enfriamiento: Temp. interior: 27 °CDB, 19 °CWB, Temp. exterior: 35 °CDB, Longitud equivalente de las tuberías: 7.5 m, Diferencia de nivel: 0 m.
- Calefacción: Temp. interior: 20 °CDB, Temp. exterior: 7 °CDB, 6 °CWB, Longitud equivalente de las tuberías: 7.5 m, Diferencia de nivel: 0 m.
- La capacidad de la unidad interior es solo a modo de referencia. La capacidad real de la unidad interior se basa en el índice de capacidad total. (Ver el libro de datos de ingeniería para obtener más detalles.)
- Nivel de sonido: Valor de conversión de cámara anecoica, medido a los 1.5 m hacia abajo desde el centro de la unidad. Durante la operación real, estos valores suelen ser un poco más altos como resultado de las condiciones ambientales.
- \*1: Los valores se basan en las siguientes condiciones: FXDQ-PB: presión estática externa de 10 Pa; FXDQ-NB: presión estática externa de 15 Pa.
- \*2: La presión estática externa se puede configurar como establecida mediante el control remoto. Esta presión significa "Presión estática alta - Estándar." (La configuración de fábrica es de 10 Pa para modelos FXDQ-PB y de 15 Pa para modelos FXDQ-NB.)
- \*3: Los valores del nivel de sonido de operación corresponden a los de operaciones de succión posterior. Se pueden obtener los valores del nivel de sonido para la operación de succión inferior si se agregan 5 dB(A).
- \*4: La presión estática externa se puede modificar utilizando un control remoto que ofrezca siete (FXMQ20-32A), trece (FXMQ36/40A), catorce (FXMQ50-125A) niveles de control. Estos valores indican los niveles más bajos y más altos posibles de presión estática. La presión estática estándar es de 50 Pa para FXMQ20-32A y de 100 Pa para FXMQ36-125A.

### Unidad de conducto montada en techo (estática media)



MODELO	FXMQ56AVE	FXMQ63AVE	FXMQ80AVE	FXMQ100AVE	FXMQ125AVE	FXMQ140PVE		
Fuente de energía	1 fase, 60 Hz, 220 V							
Capacidad de enfriamiento	kcal/h	5,400	6,100	7,700	9,600	12,000	13,800	
	Btu/h	21,500	24,200	30,700	38,200	47,800	54,600	
	kW	6.3	7.1	9.0	11.2	14.0	16.0	
Capacidad de calentamiento	kcal/h	6,100	6,900	9,000	10,800	13,800	15,500	
	Btu/h	24,200	27,300	34,100	42,700	54,600	61,400	
	kW	7.1	8.0	10.0	12.5	16.0	18.0	
Consumo de energía	Enfriamiento	0.230		0.298	0.376	0.461	0.404**3	
	Calefacción	0.218		0.286	0.364	0.449	0.380**3	
Gabinete		Placa de acero galvanizado						
Flujo de aire (AA/A/B)	m³/min	19.5/17.5/16		25/22.5/20	32/27/23		39/33/28	46/39/32
	cfm	688/618/565		883/794/706	1,130/953/812		1,377/1,165/988	1,624/1,377/1,130
Presión estática externa	Pa	50-200**1					50-140**1	
Nivel de sonido (AA/A/B)	dB(A)	42/40/38		43/41/39		44/42/40	46/45/43	
Dimensiones (Al. x An. x Prof.)	mm	300x1,000x700			300x1,400x700			
Peso de la máquina	kg	35			45		47	
Conexiones de tuberías	Líquido	φ9.5						
	Gas	φ15.9						
	Drenaje	VP25 (Diám. ext., 32/Diám. int., 25)						

### Unidad de conducto montada en techo (estática alta)



MODELO	FXMQ200MAVE	FXMQ250MAVE	
Fuente de energía	1 fase, 220-240 V/220 V, 50/60 Hz		
Capacidad de enfriamiento	kcal/h	19,300	24,100
	Btu/h	76,400	95,500
	kW	22.4	28.0
Capacidad de calentamiento	kcal/h	21,500	27,100
	Btu/h	85,300	107,500
	kW	25.0	31.5
	kW	1,490	1,684
		1,490	1,684
Gabinete		Placa de acero galvanizado	
Flujo de aire (A/B)	m³/min	58/50	72/62
	cfm	2,047/1,765	2,542/2,189
Presión estática externa	Pa	132-270**2	147-270**2
Nivel de sonido (A/B)	dB(A)	48/45	
Dimensiones (Al. x An. x Prof.)	mm	470x1,380x1,100	
Peso de la máquina	kg	137	
Conexiones de tuberías	Líquido	φ9.5	
	Gas	φ19.1	φ22.2
	Drenaje	PS1B	

Nota: Las especificaciones se basan en las siguientes condiciones:

- Enfriamiento: Temp. interior: 27 °CDB, 19 °CWB, Temp. exterior: 35 °CDB, Longitud equivalente de las tuberías: 7.5 m, Diferencia de nivel: 0 m.
- Calefacción: Temp. interior: 20 °CDB, Temp. exterior: 7 °CDB, 6 °CWB, Longitud equivalente de las tuberías: 7.5 m, Diferencia de nivel: 0 m.
- La capacidad de la unidad interior es solo a modo de referencia. La capacidad real de la unidad interior se basa en el índice de capacidad total. (Ver el libro de datos de ingeniería para obtener más detalles.)
- Nivel de sonido: Valor de conversión de cámara anecoica, medido a los 1.5 m hacia abajo desde el centro de la unidad. Durante la operación real, estos valores suelen ser un poco más altos como resultado de las condiciones ambientales.
- \*1: La presión estática externa se puede modificar utilizando un control remoto que ofrezca siete (FXMQ20-32A), trece (FXMQ36/40A), catorce (FXMQ50-125A) o diez (FXMQ140P) niveles de control. Estos valores indican los niveles más bajos y más altos posibles de presión estática. La presión estática estándar es de 50 Pa para FXMQ20-32A y de 100 Pa para FXMQ36-125A y FXMQ140P.
- \*2: La presión estática externa se puede configurar para cambiar en los conectores dentro de la caja eléctrica; esta presión significa "Presión estática alta - Estándar."
- \*3: Los valores de consumo de energía se basan en las condiciones de la presión externa nominal.

## Unidad interior

### Cassette techo suspendido de 4 vías



MODELO		FXUQ71AVEB	FXUQ100AVEB
Fuente de energía		1 fase, 220-240/220-230 V, 50/60 Hz	
Capacidad de enfriamiento	kcal/h	6,900	9,600
	Btu/h	27,300	38,200
	kW	8.0	11.2
Capacidad de calentamiento	kcal/h	7,700	10,800
	Btu/h	30,700	42,700
	kW	9.0	12.5
Consumo de energía	Enfriamiento	0.090	0.200
	Calefacción	0.073	0.179
Color de gabinete		Fresh blanco	
Flujo de aire (A/M/B)	m³/min	22.5/19.5/16	31/26/21
	cfm	794/688/565	1,094/918/741
Nivel de sonido (A/M/B)	dB(A)	40/38/36	47/44/40
Dimensiones (Al. x An. x Prof.)	mm	198x950x950	
Peso de la máquina	kg	26	27
Conexiones de tuberías	Líquido	φ9.5	
	Gas	φ15.9	
	Drenaje	VP20 (Diám. ext., 26/Diám. int., 20)	

### Unidad en techo suspendido



MODELO		FXHQ32MAVE	FXHQ63MAVE	FXHQ100MAVE
Fuente de energía		1 fase, 220-240 V/220 V, 50/60 Hz		
Capacidad de enfriamiento	kcal/h	3,100	6,100	9,600
	Btu/h	12,300	24,200	38,200
	kW	3.6	7.1	11.2
Capacidad de calentamiento	kcal/h	3,400	6,900	10,800
	Btu/h	13,600	27,300	42,700
	kW	4.0	8.0	12.5
Consumo de energía	Enfriamiento	0.142	0.145	0.199
	Calefacción	0.142	0.145	0.199
Color de gabinete		Blanco (10Y9/0.5)		
Flujo de aire (A/M/B)	m³/min	12/10	17.5/14	25/19.5
	cfm	424/353	618/494	883/688
Nivel de sonido (A/M/B)	dB(A)	36/31	39/34	45/37
Dimensiones (Al. x An. x Prof.)	mm	195x960x680	195x1,160x680	195x1,400x680
Peso de la máquina	kg	24	28	33
Conexiones de tuberías	Líquido	φ6.4	φ9.5	
	Gas	φ12.7	φ15.9	
	Drenaje	VP20 (Diám. ext., 26/Diám. int., 20)		

Nota: Las especificaciones se basan en las siguientes condiciones:  
 • Enfriamiento: Temp. interior: 27 °CDB, 19 °CWB, Temp. exterior: 35 °CDB, Longitud equivalente de las tuberías: 7.5 m, Diferencia de nivel: 0 m.  
 • Calefacción: Temp. interior: 20 °CDB, Temp. exterior: 7 °CDB, 6 °CWB, Longitud equivalente de las tuberías: 7.5 m, Diferencia de nivel: 0 m.  
 • La capacidad de la unidad interior es solo a modo de referencia. La capacidad real de la unidad interior se basa en el índice de capacidad total. (Ver el libro de datos de ingeniería para obtener más detalles.)  
 • Nivel de sonido: Valor de conversión de cámara anecoica, medido a 1.5 m en frente de la unidad a una altura de 1.5 m. Durante la operación real, estos valores suelen ser un poco más altos como resultado de las condiciones ambientales.

### Unidad montado en la pared



MODELO		FXAQ20PVE	FXAQ25PVE	FXAQ32PVE	FXAQ40PVE	FXAQ50PVE	FXAQ63PVE
Fuente de energía		1 fase, 220-240 V/220 V, 50/60 Hz					
Capacidad de enfriamiento	kcal/h	1,900	2,400	3,100	3,900	4,800	6,100
	Btu/h	7,500	9,600	12,300	15,400	19,100	24,200
	kW	2.2	2.8	3.6	4.5	5.6	7.1
Capacidad de calentamiento	kcal/h	2,200	2,800	3,400	4,300	5,400	6,900
	Btu/h	8,500	10,900	13,600	17,100	21,500	27,300
	kW	2.5	3.2	4.0	5.0	6.3	8.0
Consumo de energía	Enfriamiento	0.019	0.028	0.030	0.020	0.033	0.050
	Calefacción	0.029	0.034	0.035	0.020	0.039	0.060
Color de gabinete		Blanco (3.0Y8.5/0.5)					
Flujo de aire (A/M/B)	m³/min	7.5/4.5	8/5	8.5/5.5	12/9	15/12	19/14
	cfm	265/159	282/177	300/194	424/318	530/424	671/494
Nivel de sonido (A/M/B)	dB(A)	35/31	36/31	38/31	39/34	42/37	47/41
Dimensiones (Al. x An. x Prof.)	mm	290x795x238			290x1,050x238		
Peso de la máquina	kg	11			14		
Conexiones de tuberías	Líquido	φ6.4				φ9.5	
	Gas	φ12.7				φ15.9	
	Drenaje	VP13 (Diám. ext., 18/Diám. int., 13)					

### Unidad de piso vertical, montada en piso /montada en piso (oculto)



FXLQ



FXNQ

MODELO		FXLQ20MAVE	FXLQ25MAVE	FXLQ32MAVE	FXLQ40MAVE	FXLQ50MAVE	FXLQ63MAVE
Fuente de energía		1 fase, 220-240 V/220 V, 50/60 Hz					
Capacidad de enfriamiento	kcal/h	1,900	2,400	3,100	3,900	4,800	6,100
	Btu/h	7,500	9,600	12,300	15,400	19,100	24,200
	kW	2.2	2.8	3.6	4.5	5.6	7.1
Capacidad de calentamiento	kcal/h	2,200	2,800	3,400	4,300	5,400	6,900
	Btu/h	8,500	10,900	13,600	17,100	21,500	27,300
	kW	2.5	3.2	4.0	5.0	6.3	8.0
Consumo de energía	Enfriamiento	0.047		0.079	0.084	0.105	0.108
	Calefacción	0.047		0.079	0.084	0.105	0.108
Color de gabinete		FXLQ: Ivory blanco (5Y7.5/1)/FXNQ: Placa de acero galvanizado					
Flujo de aire (A/M/B)	m³/min	7/6		8/6	11/8.5	14/11	16/12
	cfm	247/212		282/212	388/300	494/388	565/424
Nivel de sonido (A/M/B)	dB(A)	35/32		38/33	39/34	40/35	
Dimensiones (Al. x An. x Prof.)	FXLQ	600x1,000x222		600x1,140x222	600x1,420x222		
	FXNQ	610x930x220		610x1,070x220		610x1,350x220	
Peso de la máquina	FXLQ	25		30	36		
	FXNQ	19		23	27		
Conexiones de tuberías	Líquido	φ6.4				φ9.5	
	Gas	φ12.7				φ15.9	
	Drenaje	φ21 de diám. ext. (cloruro de vinilo)					

Nota: Las especificaciones se basan en las siguientes condiciones:  
 • Enfriamiento: Temp. interior: 27 °CDB, 19 °CWB, Temp. exterior: 35 °CDB, Longitud equivalente de las tuberías: 7.5 m, Diferencia de nivel: 0 m.  
 • Calefacción: Temp. interior: 20 °CDB, Temp. exterior: 7 °CDB, 6 °CWB, Longitud equivalente de las tuberías: 7.5 m, Diferencia de nivel: 0 m.  
 • La capacidad de la unidad interior es solo a modo de referencia. La capacidad real de la unidad interior se basa en el índice de capacidad total. (Ver el libro de datos de ingeniería para obtener más detalles.)  
 • Nivel de sonido: (FXAQ-P) Valor de conversión de cámara anecoica, medido a 1 m en frente de la unidad y a 1 m hacia abajo. (FXLQ-MA, FXNQ-MA) Valor de conversión de cámara anecoica, medido a 1.5 m en frente de la unidad a una altura de 1.5 m. Durante la operación real, estos valores suelen ser un poco más altos como resultado de las condiciones ambientales.

## Combinaciones de unidades exteriores

### RHXYQ-A

HP	Índice de capacidad	Nombre del modelo	Combinación	Kit de tubería para conexiones múltiples de la unidad exterior <sup>1</sup>	Índice de capacidad total de las unidades interiores conectables <sup>2</sup>	Cantidad máxima de unidades interiores conectables
8	200	RHXYQ8AYL/TL	RHXYQ8AYL/TL	—	100 a 260	13
10	250	RHXYQ10AYL/TL	RHXYQ10AYL/TL	—	125 a 325	16
12	300	RHXYQ12AYL/TL	RHXYQ12AYL/TL	—	150 a 390	19
14	350	RHXYQ14AYL/TL	RHXYQ14AYL/TL	—	175 a 455	22
16	400	RHXYQ16AYL/TL	RHXYQ16AYL/TL	—	200 a 520	26
18	450	RHXYQ18AYL/TL	RHXYQ18AYL/TL	—	225 a 585	29
20	500	RHXYQ20AYL/TL	RHXYQ20AYL/TL	—	250 a 650	32
22	550	RHXYQ22AYL/TL	RHXYQ22AYL/TL	—	275 a 715	35
24	600	RHXYQ24AYL/TL	RHXYQ12AYL/TL × 2	BHFP22P100	300 a 780	39
26	650	RHXYQ26AYL/TL	RHXYQ10AYL/TL + RHXYQ16AYL/TL		325 a 845	42
28	700	RHXYQ28AYL/TL	RHXYQ12AYL/TL + RHXYQ16AYL/TL		350 a 910	45
30	750	RHXYQ30AYL/TL	RHXYQ8AYL/TL + RHXYQ22AYL/TL		375 a 975	48
32	800	RHXYQ32AYL/TL	RHXYQ10AYL/TL + RHXYQ22AYL/TL		400 a 1,040	52
34	850	RHXYQ34AYL/TL	RHXYQ12AYL/TL + RHXYQ22AYL/TL		425 a 1,105	55
36	900	RHXYQ36AYL/TL	RHXYQ14AYL/TL + RHXYQ22AYL/TL		450 a 1,170	58
38	950	RHXYQ38AYL/TL	RHXYQ16AYL/TL + RHXYQ22AYL/TL		475 a 1,235	61
40	1,000	RHXYQ40AYL/TL	RHXYQ18AYL/TL + RHXYQ22AYL/TL		500 a 1,300	64
42	1,050	RHXYQ42AYL/TL	RHXYQ20AYL/TL + RHXYQ22AYL/TL		525 a 1,365	
44	1,100	RHXYQ44AYL/TL	RHXYQ22AYL/TL × 2		550 a 1,430	
46	1,150	RHXYQ46AYL/TL	RHXYQ8AYL/TL + RHXYQ16AYL/TL + RHXYQ22AYL/TL		575 a 1,495	
48	1,200	RHXYQ48AYL/TL	RHXYQ10AYL/TL + RHXYQ16AYL/TL + RHXYQ22AYL/TL		600 a 1,560	
50	1,250	RHXYQ50AYL/TL	RHXYQ12AYL/TL + RHXYQ16AYL/TL + RHXYQ22AYL/TL		625 a 1,625	
52	1,300	RHXYQ52AYL/TL	RHXYQ10AYL/TL + RHXYQ20AYL/TL + RHXYQ22AYL/TL	650 a 1,690		
54	1,350	RHXYQ54AYL/TL	RHXYQ10AYL/TL + RHXYQ22AYL/TL × 2	675 a 1,755		
56	1,400	RHXYQ56AYL/TL	RHXYQ12AYL/TL + RHXYQ22AYL/TL × 2	700 a 1,820		
58	1,450	RHXYQ58AYL/TL	RHXYQ14AYL/TL + RHXYQ22AYL/TL × 2	725 a 1,885		
60	1,500	RHXYQ60AYL/TL	RHXYQ16AYL/TL + RHXYQ22AYL/TL × 2	750 a 1,950		
62	1,550	RHXYQ62AYL/TL	RHXYQ18AYL/TL + RHXYQ22AYL/TL × 2	775 a 2,015		
64	1,600	RHXYQ64AYL/TL	RHXYQ20AYL/TL + RHXYQ22AYL/TL × 2	800 a 2,080		
66	1,650	RHXYQ66AYL/TL	RHXYQ22AYL/TL × 3	825 a 2,145		

Nota: <sup>1</sup> Para realizar conexiones múltiples de sistemas de 24 HP y superiores, se requiere el kit para conexiones múltiples de unidades exteriores (se vende por separado).  
<sup>2</sup> El índice de capacidad total de las unidades interiores conectables debe ser de entre 50% y el 130% del índice de capacidad de la unidad exterior.

$$\text{Índice de combinación} = \frac{\text{Índice de capacidad total de las unidades interiores}}{\text{Índice de capacidad de las unidades exteriores}}$$

### RXYQ-T

HP	Índice de capacidad	Nombre del modelo	Combinación	Kit de tubería para conexiones múltiples de la unidad exterior <sup>1</sup>	Índice de capacidad total de las unidades interiores conectables <sup>2</sup>	Cantidad máxima de unidades interiores conectables <sup>2</sup>
7.5	188	RXYQ72T	RXYQ72T	—	94 to 244 (376)	12 (18)
10	251	RXYQ96T	RXYQ96T	—	126 to 326 (502)	16 (25)
12.5	314	RXYQ120T	RXYQ120T	—	157 to 408 (628)	20 (31)
15	377	RXYQ144T	RXYQ144T	—	189 to 490 (754)	24 (37)
17.5	439	RXYQ168T	RXYQ168T	—	220 to 570 (878)	28 (43)
20	503	RXYQ192T	RXYQ72T + RXYQ120T	BHFP22P100U	252 to 653 (804)	32 (40)
22.5	565	RXYQ216T	RXYQ96T + RXYQ120T		283 to 734 (904)	36 (45)
25	629	RXYQ240T	RXYQ120T × 2		315 to 817 (1,006)	40 (50)
27.5	691	RXYQ264T	RXYQ120T + RXYQ144T		346 to 898 (1,105)	44 (55)
30	754	RXYQ288T	RXYQ144T × 2		377 to 980 (1,206)	49 (60)
32.5	816	RXYQ312T	RXYQ144T + RXYQ168T		408 to 1,060 (1,305)	53 (64)
35	879	RXYQ336T	RXYQ168T × 2		440 to 1,142 (1,406)	57 (64)
37.5	938	RXYQ360T	RXYQ120T × 3		469 to 1,219 (1,219)	60 (60)
40	1,000	RXYQ384T	RXYQ96T + RXYQ120T + RXYQ168T		500 to 1,300 (1,300)	64 (64)
42.5	1,063	RXYQ408T	RXYQ96T + RXYQ144T + RXYQ168T		532 to 1,381 (1,381)	
45	1,125	RXYQ432T	RXYQ144T × 3	563 to 1,462 (1,462)		
47.5	1,188	RXYQ456T	RXYQ144T × 2 + RXYQ168T	594 to 1,544 (1,544)		
50	1,250	RXYQ480T	RXYQ144T + RXYQ168T × 2	625 to 1,625 (1,625)		
52.5	1,313	RXYQ504T	RXYQ168T × 3	657 to 1,706 (1,706)		

Nota: <sup>1</sup> Para realizar conexiones múltiples de sistemas de 20 HP y superiores, se requiere el kit para conexiones múltiples de unidades exteriores (se vende por separado).

<sup>2</sup> Los valores entre paréntesis se basan en la conexión de las unidades interiores clasificadas con la máxima capacidad, 200% para unidades exteriores simples, 160% para unidades exteriores dobles y 130% para unidades exteriores triples.

$$\text{Índice de combinación} = \frac{\text{Índice de capacidad total de las unidades interiores}}{\text{Índice de capacidad de las unidades exteriores}}$$

# Unidades exteriores RHX YQ-AYL





## Bomba de calor

HP	8 HP	10 HP	12 HP	14 HP	16 HP	18 HP	20 HP		22 HP	24 HP	26 HP	28 HP	30 HP	32 HP	34 HP	36 HP		
MODELO	RHX YQ8AYL	RHX YQ10AYL	RHX YQ12AYL	RHX YQ14AYL	RHX YQ16AYL	RHX YQ18AYL	RHX YQ20AYL		RHX YQ22AYL	RHX YQ24AYL	RHX YQ26AYL	RHX YQ28AYL	RHX YQ30AYL	RHX YQ32AYL	RHX YQ34AYL	RHX YQ36AYL		
Unidades de combinación	-	-	-	-	-	-	-		-	RHX YQ12AYL	RHX YQ10AYL	RHX YQ12AYL	RHX YQ8AYL	RHX YQ10AYL	RHX YQ12AYL	RHX YQ14AYL		
										RHX YQ12AYL	RHX YQ16AYL	RHX YQ16AYL	RHX YQ22AYL	RHX YQ22AYL	RHX YQ22AYL	RHX YQ22AYL		
Fuente de energía	Sistema de 3 fases, 4 cables, 380 V, 60 Hz								Sistema de 3 fases, 4 cables, 380 V, 60 Hz									
Capacidad de enfriamiento	kcal/h	19,300	24,100	28,800	34,400	38,700	43,000	48,200		52,900	57,600	62,800	67,500	72,200	77,000	81,700	86,900	
	Btu/h	76,400	95,500	114,000	136,000	154,000	171,000	191,000		210,000	229,000	249,000	268,000	286,000	305,000	324,000	345,000	
	kW	22.4	28.0	33.5	40.0	45.0	50.0	56.0		61.5	67.0	73.0	78.5	83.9	89.5	95.0	101	
Capacidad de calentamiento	kcal/h	21,500	27,100	32,300	38,700	43,000	48,200	54,200		59,300	64,500	70,100	75,300	80,800	86,900	92,000	98,000	
	Btu/h	85,300	107,000	128,000	154,000	171,000	191,000	215,000		235,000	256,000	278,000	299,000	321,000	345,000	365,000	389,000	
	kW	25.0	31.5	37.5	45.0	50.0	56.0	63.0		69.0	75.0	81.5	87.5	94.0	101	107	114	
Consumo de energía	Enfriamiento	kW	4.28	5.94	7.38	9.08	10.77	13.99		15.78	14.8	16.7	18.1	20.1	21.7	23.1	24.9	
	Calefacción	kW	4.85	6.50	8.01	9.91	11.27	12.73	15.00		17.00	16.0	17.8	19.3	21.8	23.5	25.0	26.9
Control de capacidad	%	20-100	16-100	15-100	10-100		8-100			8-100	8-100	5-100	5-100	5-100	5-100	5-100	4-100	
Color de gabinete	Blanco Ivory (5Y7.5/1)								Blanco Ivory (5Y7.5/1)									
Compresor	Tipo	Scroll hermético sellado								Scroll hermético sellado								
	Salida del motor	kW	4.5x1	5.7x1	6.9x1	(4.1+4.4)x1	(4.6+5.0)x1	(4.9+5.8)x1	(5.0+7.4)x1		(5.0+7.4)x1	(6.9x1)+(6.9x1)	(5.7x1)+((4.6+5.0)x1)	(6.9x1)+((4.6+5.0)x1)	(4.5x1)+((5.0+7.4)x1)	(5.7x1)+((5.0+7.4)x1)	(6.9x1)+((5.0+7.4)x1)	((4.1+4.4)x1)+((5.0+7.4)x1)
Flujo de aire	m <sup>3</sup> /min	162	175	185	223	260	251	261		271	185+185	175+260	185+260	162+271	175+271	185+271	223+271	
Dimensiones (Al. x An. x Prof.)	mm	1,657x930x765			1,657x1,240x765					1,657x1,240x765	(1,657x930x765)+(1,657x930x765)	(1,657x930x765)+(1,657x1,240x765)					(1,657x1,240x765)+(1,657x1,240x765)	
Peso de la máquina	kg	184	191	213	285	285	317	317		317	213+213	191+285	213+285	184+317	191+317	213+317	285+317	
Nivel de sonido	dB(A)	57	58	60	60	60	61	62		63	63	62	63	64	64	65	65	
Rango de operación	Enfriamiento	°CDB	-5 a 43								-5 a 43							
	Calefacción	°CWB	-20 a 15.5								-20 a 15.5							
Refrigerante	Tipo	R-410A								R-410A								
	Carga	kg	5.0	6.0	6.9			8.6			8.6	6.9+6.9	6.0+6.9	6.9+6.9	5.0+8.6	6.0+8.6	6.9+8.6	
Conexiones de tuberías	Líquido	mm	φ9.5 (conexión soldada)		φ12.7 (conexión soldada)			φ15.9 (conexión soldada)			φ15.9 (conexión soldada)	φ15.9 (conexión soldada)	φ19.1 (conexión soldada)	φ19.1 (conexión soldada)	φ19.1 (conexión soldada)	φ19.1 (conexión soldada)	φ19.1 (conexión soldada)	φ19.1 (conexión soldada)
	Gas	mm	φ19.1 (conexión soldada)	φ22.2 (conexión soldada)	φ25.4 (conexión soldada)		φ28.6 (conexión soldada)				φ28.6 (conexión soldada)	φ28.6 (conexión soldada)	φ31.8 (conexión soldada)	φ31.8 (conexión soldada)	φ31.8 (conexión soldada)	φ31.8 (conexión soldada)	φ31.8 (conexión soldada)	φ38.1 (conexión soldada)

Nota: Las especificaciones se basan en las siguientes condiciones:  
 • Enfriamiento: Temp. interior: 27 °CDB, 19 °CWB, Temp. exterior: 35 °CDB, Longitud equivalente de las tuberías: 7.5 m, Diferencia de nivel: 0 m.  
 • Calefacción: Temp. interior: 20 °CDB, Temp. exterior: 7 °CDB, 6 °CWB, Longitud equivalente de las tuberías: 7.5 m, Diferencia de nivel: 0 m.  
 • Nivel de sonido: Valor de conversión de cámara anecoica, medido a 1 m en frente de la unidad a una altura de 1.5 m.  
 Durante la operación real, estos valores suelen ser un poco más altos como resultado de las condiciones ambientales.

# Unidades exteriores RHYQ-AYL

## Bomba de calor

																																	
HP		38 HP	40 HP	42 HP	44 HP	46 HP	48 HP	50 HP																									
MODELO		RHYQ38AYL	RHYQ40AYL	RHYQ42AYL	RHYQ44AYL	RHYQ46AYL	RHYQ48AYL	RHYQ50AYL																									
Unidades de combinación		RHYQ16AYL	RHYQ18AYL	RHYQ20AYL	RHYQ22AYL	RHYQ8AYL	RHYQ10AYL	RHYQ12AYL																									
		RHYQ22AYL	RHYQ22AYL	RHYQ22AYL	RHYQ22AYL	RHYQ16AYL	RHYQ16AYL	RHYQ16AYL																									
Fuente de energía		Sistema de 3 fases, 4 cables, 380 V, 60 Hz														Sistema de 3 fases, 4 cables, 380 V, 60 Hz																	
Capacidad de enfriamiento	kcal/h	91,200	95,500	101,000	106,000	111,000	115,000	120,000																									
	Btu/h	362,000	379,000	399,000	420,000	440,000	457,000	478,000																									
	kW	106	111	117	123	129	134	140																									
Capacidad de calentamiento	kcal/h	102,000	108,000	114,000	119,000	124,000	130,000	135,000																									
	Btu/h	406,000	427,000	450,000	471,000	491,000	515,000	536,000																									
	kW	119	125	132	138	144	151	157																									
Consumo de energía	Enfriamiento	kW	26.5	27.9	29.8	31.5	30.8	32.5	33.9																								
	Calefacción	kW	28.3	29.7	32.0	34.0	33.1	34.8	36.3																								
Control de capacidad	%	4-100	4-100	4-100	4-100	3-100	3-100	3-100																									
Color del gabinete		Blanco Ivory (5Y7.5/1)														Blanco Ivory (5Y7.5/1)																	
Compresor	Tipo	Scroll hermético sellado														Scroll hermético sellado																	
	Salida del motor	kW	((4.6+5.0)×1)+ ((5.0+7.4)×1)	((4.9+5.8)×1)+ ((5.0+7.4)×1)	((5.0+7.4)×1)+ ((5.0+7.4)×1)	((5.0+7.4)×1)+ ((5.0+7.4)×1)	(4.5×1)+ ((4.6+5.0)×1)+ ((5.0+7.4)×1)	(5.7×1)+ ((4.6+5.0)×1)+ ((5.0+7.4)×1)	(6.9×1)+ ((4.6+5.0)×1)+ ((5.0+7.4)×1)																								
Flujo de aire	m³/min	260+271	251+271	261+271	271+271	162+260+271	175+260+271	185+260+271																									
Dimensiones (Al. x An. x Prof.)	mm	(1,657×1,240×765)+(1,657×1,240×765)				(1,657×930×765)+(1,657×1,240×765)+ (1,657×1,240×765)				(1,657×930×765)+(1,657×1,240×765)+ (1,657×1,240×765)				(1,657×1,240×765)+(1,657×1,240×765)+(1,657×1,240×765)																			
Peso de la máquina	kg	285+317	317+317			184+285+317	191+285+317	213+285+317																									
Nivel de sonido	dB(A)	65	65	66	66	66	66	66																									
Rango de operación	Enfriamiento	°CDB	-5 a 43														-5 a 43																
	Calefacción	°CWB	-20 a 15.5														-20 a 15.5																
Refrigerante	Tipo	R-410A														R-410A																	
	Carga	kg	6.9+8.6	8.6+8.6			5.0+6.9+8.6	6.0+6.9+8.6	6.9+6.9+8.6																								
Conexiones de tuberías	Líquido	mm	φ19.1 (conexión soldada)	φ19.1 (conexión soldada)	φ19.1 (conexión soldada)	φ19.1 (conexión soldada)	φ19.1 (conexión soldada)	φ19.1 (conexión soldada)	φ19.1 (conexión soldada)	φ19.1 (conexión soldada)	φ19.1 (conexión soldada)	φ19.1 (conexión soldada)	φ19.1 (conexión soldada)	φ19.1 (conexión soldada)	φ19.1 (conexión soldada)	φ19.1 (conexión soldada)	φ19.1 (conexión soldada)	φ19.1 (conexión soldada)	φ19.1 (conexión soldada)	φ19.1 (conexión soldada)	φ19.1 (conexión soldada)	φ19.1 (conexión soldada)	φ19.1 (conexión soldada)	φ19.1 (conexión soldada)	φ19.1 (conexión soldada)	φ19.1 (conexión soldada)	φ19.1 (conexión soldada)	φ19.1 (conexión soldada)	φ19.1 (conexión soldada)	φ19.1 (conexión soldada)	φ19.1 (conexión soldada)		
	Gas	mm	φ38.1 (conexión soldada)	φ38.1 (conexión soldada)	φ38.1 (conexión soldada)	φ38.1 (conexión soldada)	φ38.1 (conexión soldada)	φ38.1 (conexión soldada)	φ38.1 (conexión soldada)	φ38.1 (conexión soldada)	φ38.1 (conexión soldada)	φ38.1 (conexión soldada)	φ38.1 (conexión soldada)	φ38.1 (conexión soldada)	φ41.3 (conexión soldada)	φ41.3 (conexión soldada)	φ41.3 (conexión soldada)	φ41.3 (conexión soldada)	φ41.3 (conexión soldada)	φ41.3 (conexión soldada)	φ41.3 (conexión soldada)	φ41.3 (conexión soldada)	φ41.3 (conexión soldada)	φ41.3 (conexión soldada)	φ41.3 (conexión soldada)	φ41.3 (conexión soldada)	φ41.3 (conexión soldada)	φ41.3 (conexión soldada)	φ41.3 (conexión soldada)	φ41.3 (conexión soldada)	φ41.3 (conexión soldada)		

Nota: Las especificaciones se basan en las siguientes condiciones:  
 • Enfriamiento: Temp. interior: 27 °CDB, 19 °CWB, Temp. exterior: 35 °CDB, Longitud equivalente de las tuberías: 7.5 m, Diferencia de nivel: 0 m.  
 • Calefacción: Temp. interior: 20 °CDB, Temp. exterior: 7 °CDB, 6 °CWB, Longitud equivalente de las tuberías: 7.5 m, Diferencia de nivel: 0 m.  
 • Nivel de sonido: Valor de conversión de cámara anecoica, medido a 1 m en frente de la unidad a una altura de 1.5 m.  
 Durante la operación real, estos valores suelen ser un poco más altos como resultado de las condiciones ambientales.

Especificaciones

## Unidades Exteriores

## RHXYQ-ATL

## Bomba de calor

HP		8 HP	10 HP	12 HP	14 HP	16 HP	18 HP	20 HP			22 HP	24 HP	26 HP	28 HP	30 HP	32 HP	34 HP	36 HP		
MODELO		RHXYQ8ATL	RHXYQ10ATL	RHXYQ12ATL	RHXYQ14ATL	RHXYQ16ATL	RHXYQ18ATL	RHXYQ20ATL			RHXYQ22ATL	RHXYQ24ATL	RHXYQ26ATL	RHXYQ28ATL	RHXYQ30ATL	RHXYQ32ATL	RHXYQ34ATL	RHXYQ36ATL		
Unidades de combinación		-	-	-	-	-	-	-			-	RHXYQ12ATL	RHXYQ10ATL	RHXYQ12ATL	RHXYQ8ATL	RHXYQ10ATL	RHXYQ12ATL	RHXYQ14ATL		
Fuente de energía		Sistema de 3 fases, 3 cables, 220 V, 60 Hz								Sistema de 3 fases, 3 cables, 220 V, 60 Hz										
Capacidad de enfriamiento		kcal/h	19,300	24,100	28,800	34,400	38,700	43,000	48,200			50,700	57,600	62,800	67,500	70,000	74,800	79,600	85,100	
		Btu/h	76,400	95,500	114,000	136,000	154,000	171,000	191,000			201,000	229,000	249,000	268,000	278,000	297,000	316,000	338,000	
		kW	22.4	28.0	33.5	40.0	45.0	50.0	56.0			59.0	67.0	73.0	78.5	81.4	87.0	92.5	99.0	
Capacidad de calefacción		kcal/h	21,500	27,100	32,300	38,700	43,000	48,200	54,200			59,300	64,500	70,100	75,300	80,800	86,900	92,000	98,000	
		Btu/h	85,300	107,000	128,000	154,000	171,000	191,000	215,000			235,000	256,000	278,000	299,000	321,000	345,000	365,000	389,000	
		kW	25.0	31.5	37.5	45.0	50.0	56.0	63.0			69.0	75.0	81.5	87.5	94.0	101	107	114	
Consumo de energía	Enfriamiento	W	4.28	5.94	7.38	9.08	10.77	12.13	13.99			15.13	14.8	16.7	18.1	19.4	21.1	22.5	24.2	
	Calefacción	kW	4.85	6.50	8.01	9.91	11.27	12.73	15.00			17.00	16.0	17.8	19.3	21.8	23.5	25.0	26.9	
Control de capacidad		%	20-100	16-100	15-100	10-100		8-100				8-100	8-100	5-100	5-100	5-100	5-100	5-100	4-100	
Color del gabinete		Blanco Ivory (5Y7.5/1)								Blanco Ivory (5Y7.5/1)										
Compresor		Tipo		Scroll hermético sellado								Scroll hermético sellado								
		Salida del motor	kW	4.5 x1	5.7x1	6.9x1	(4.1+4.4)x1	(4.6+5.0)x1	(4.9+5.8)x1	(5.0+7.4)x1			(5.0+7.4)x1	(6.9x1)+(6.9x1)	(5.7x1)+((4.6+5.0)x1)	(6.9x1)+((4.6+5.0)x1)	(4.5x1)+((5.0+7.4)x1)	(5.7x1)+((5.0+7.4)x1)	(6.9x1)+((5.0+7.4)x1)	((4.1+4.4)x1)+((5.0+7.4)x1)
Flujo de aire		m³/min	162	175	185	223	260	251	261			271	185+185	175+260	185+260	162+271	175+271	185+271	223+271	
Dimensiones (Al. x An. x Prof.)		mm	1,657x930x765			1,657x1,240x765					1,657x1,240x765	(1,657x930x765)+(1,657x1,240x765)	(1,657x930x765)+(1,657x1,240x765)					(1,657x1,240x765)+(1,657x1,240x765)		
Peso de la máquina		kg	184	191	213	285	285	317	317			317	213+213	191+285	213+285	184+317	191+317	213+317	285+317	
Nivel de sonido		dB(A)	57	58	60	60	60	61	62			63	63	62	63	64	64	65	65	
Rango de la operación	Enfriamiento	°CDB	-5 to 43								-5 to 43									
	Calefacción	°CWB	-20 to 15.5								-20 to 15.5									
Refrigerante		Tipo		R-410A								R-410A								
		Carga	kg	5.0	6.0	6.9		8.6				8.6	6.9+6.9	6.0+6.9	6.9+6.9	5.0+8.6	6.0+8.6	6.9+8.6		
Conexiones de tuberías	Líquido	mm	φ9.5 (conexión soldada)		φ12.7 (conexión soldada)			φ15.9 (conexión soldada)				φ15.9 (conexión soldada)	φ15.9 (conexión soldada)	φ19.1 (conexión soldada)	φ19.1 (conexión soldada)	φ19.1 (conexión soldada)	φ19.1 (conexión soldada)	φ19.1 (conexión soldada)	φ19.1 (conexión soldada)	
	Gas	mm	φ19.1 (conexión soldada)	φ22.2 (conexión soldada)	φ25.4 (conexión soldada)		φ28.6 (conexión soldada)					φ28.6 (conexión soldada)	φ28.6 (conexión soldada)	φ31.8 (conexión soldada)	φ31.8 (conexión soldada)	φ31.8 (conexión soldada)	φ31.8 (conexión soldada)	φ31.8 (conexión soldada)	φ38.1 (conexión soldada)	

Nota: Las especificaciones se basan en las siguientes condiciones:  
 • Enfriamiento: Temp. interior: 27 °CDB, 19 °CWB, Temp. exterior: 35 °CDB, Longitud equivalente de las tuberías: 7.5 m, Diferencia de nivel: 0 m.  
 • Calefacción: Temp. interior: 20 °CDB, Temp. exterior: 7 °CDB, 6 °CWB, Longitud equivalente de las tuberías: 7.5 m, Diferencia de nivel: 0 m.  
 • Nivel de sonido: Valor de conversión de cámara anecoica, medido a 1 m en frente de la unidad a una altura de 1.5 m.  
 Durante la operación real, estos valores suelen ser un poco más altos como resultado de las condiciones ambientales.



## Unidades Exteriores

## RHXYQ-ATL

## Bomba de calor

HP		38 HP							40 HP							42 HP							44 HP							46 HP							48 HP							50 HP							52 HP							54 HP							56 HP							58 HP							60 HP							62 HP							64 HP							66 HP							
MODELO		RHXYQ38ATL							RHXYQ40ATL							RHXYQ42ATL							RHXYQ44ATL							RHXYQ46ATL							RHXYQ48ATL							RHXYQ50ATL							RHXYQ52ATL							RHXYQ54ATL							RHXYQ56ATL							RHXYQ58ATL							RHXYQ60ATL							RHXYQ62ATL							RHXYQ64ATL							RHXYQ66ATL							
Unidades de combinación		RHXYQ16ATL							RHXYQ18ATL							RHXYQ20ATL							RHXYQ22ATL							RHXYQ8ATL							RHXYQ10ATL							RHXYQ12ATL							RHXYQ10ATL							RHXYQ10ATL							RHXYQ12ATL							RHXYQ14ATL							RHXYQ16ATL							RHXYQ18ATL							RHXYQ20ATL							RHXYQ22ATL							
Fuente de energía		Sistema de 3 fases, 3 cables, 220 V, 60 Hz																																																																																																									
Capacidad de enfriamiento	kcal/h	89,400							93,700							98,900							101,000							108,000							114,000							118,000							123,000							126,000							130,000							136,000							140,000							144,000							150,000							152,000							
	Btu/h	355,000							372,000							392,000							403,000							430,000							450,000							467,000							488,000							498,000							515,000							539,000							556,000							573,000							594,000							604,000							
	kW	104							109							115							118							126							132							137							143							146							151							158							163							168							174							177							
Capacidad de calefacción	kcal/h	102,000							108,000							114,000							119,000							124,000							130,000							135,000							141,000							146,000							151,000							157,000							162,000							167,000							173,000							178,000							
	Btu/h	406,000							427,000							450,000							471,000							491,000							515,000							536,000							560,000							580,000							601,000							625,000							642,000							662,000							686,000							706,000							
	kW	119							125							132							138							144							151							157							164							170							176							183							188							194							201							207							
Consumo de energía	Enfriamiento	kW	25.9							27.3							29.1							30.3							30.2							31.8							33.3							35.1							36.2							37.6							39.3							41.0							42.4							44.3							45.4						
	Calefacción	kW	28.3							29.7							32.0							34.0							33.1							34.8							36.3							38.5							40.5							42.0							43.9							45.3							46.7							49.0							51.0						
Control de capacidad	%	4-100							4-100							4-100							4-100							3-100							3-100							3-100							3-100							3-100							3-100							3-100							3-100							3-100							3-100														
Color del gabinete	Blanco Ivory (5Y7.5/1)																																																																																																										
Compresor	Tipo	Scroll hermético sellado																																																																																																									
	Salida del motor	kW	((4.6+5.0)x1)+((5.0+7.4)x1)							((4.9+5.8)x1)+((5.0+7.4)x1)							((5.0+7.4)x1)+((5.0+7.4)x1)							((5.0+7.4)x1)+((5.0+7.4)x1)							(4.5x1)+((4.6+5.0)x1)+((5.0+7.4)x1)							(5.7x1)+((4.6+5.0)x1)+((5.0+7.4)x1)							(6.9x1)+((4.6+5.0)x1)+((5.0+7.4)x1)							(5.7x1)+((5.0+7.4)x1)+((5.0+7.4)x1)							(6.9x1)+((5.0+7.4)x1)+((5.0+7.4)x1)							((4.1+4.4)x1)+((5.0+7.4)x1)+((5.0+7.4)x1)							((4.6+5.0)x1)+((5.0+7.4)x1)+((5.0+7.4)x1)							((4.9+5.8)x1)+((5.0+7.4)x1)+((5.0+7.4)x1)							((5.0+7.4)x1)+((5.0+7.4)x1)+((5.0+7.4)x1)							((5.0+7.4)x1)+((5.0+7.4)x1)+((5.0+7.4)x1)													
Flujo de aire	m³/min	260+271							251+271							261+271							271+271							162+260+271							175+260+271							185+260+271							175+261+271							175+271+271							185+271+271							223+271+271							260+271+271							251+271+271							261+271+271							271+271+271							
Dimensiones (Al. x An. x Prof.)	mm	(1,657x1,240x765)+(1,657x1,240x765)														(1,657x930x765)+(1,657x1,240x765)+(1,657x1,240x765)														(1,657x930x765)+(1,657x1,240x765)+(1,657x1,240x765)														(1,657x1,240x765)+(1,657x1,240x765)+(1,657x1,240x765)																																																															
Peso de la máquina	kg	285+317							317+317							184+285+317							191+285+317							213+285+317							191+317+317							213+317+317							285+317+317							317+317+317																																																	
Nivel de sonido	dB(A)	65							65							66							66							66							66							66							67							67							67							67							68							68																					
Rango de la operación	Enfriamiento	°CDB	-5 to 43																																																																																																								
	Calefacción	°CWB	-20 to 15.5																																																																																																								
Refrigerante	Tipo	R-410A																																																																																																									
	Carga	kg	6.9+8.6							8.6+8.6							5.0+6.9+8.6							6.0+6.9+8.6							6.9+6.9+8.6							6.0+8.6+8.6							6.9+8.6+8.6							8.6+8.6+8.6																																																							
Conexiones de tuberías	Líquido	mm	φ19.1 (conexión soldada)							φ19.1 (conexión soldada)							φ19.1 (conexión soldada)							φ19.1 (conexión soldada)							φ19.1 (conexión soldada)							φ19.1 (conexión soldada)							φ19.1 (conexión soldada)							φ19.1 (conexión soldada)							φ19.1 (conexión soldada)							φ19.1 (conexión soldada)							φ19.1 (conexión soldada)																																		
	Gas	mm	φ38.1 (conexión soldada)							φ38.1 (conexión soldada)							φ38.1 (conexión soldada)							φ38.1 (conexión soldada)							φ38.1 (conexión soldada)							φ38.1 (conexión soldada)							φ38.1 (conexión soldada)							φ41.3 (conexión soldada)							φ41.3 (conexión soldada)							φ41.3 (conexión soldada)							φ41.3 (conexión soldada)							φ41.3 (conexión soldada)																											

Nota: Las especificaciones se basan en las siguientes condiciones:  
 • Enfriamiento: Temp. interior: 27 °CDB, 19 °CWB, Temp. exterior: 35 °CDB, Longitud equivalente de las tuberías: 7.5 m, Diferencia de nivel: 0 m.  
 • Calefacción: Temp. interior: 20 °CDB, Temp. exterior: 7 °CDB, 6 °CWB, Longitud equivalente de las tuberías: 7.5 m, Diferencia de nivel: 0 m.  
 • Nivel de sonido: Valor de conversión de cámara anecoica, medido a 1 m en frente de la unidad a una altura de 1.5 m.  
 Durante la operación real, estos valores suelen ser un poco más altos como resultado de las condiciones ambientales.

Especificaciones

## Unidades Exteriores

## RXYQ-TYDN

## Bomba de calor

HP		7.5 HP	10 HP	12.5 HP	15 HP	17.5 HP	20 HP	22.5 HP	25 HP	27.5 HP	30 HP	
MODELO		RXYQ72TYDN	RXYQ96TYDN	RXYQ120TYDN	RXYQ144TYDN	RXYQ168TYDN	RXYQ192TYDN	RXYQ216TYDN	RXYQ240TYDN	RXYQ264TYDN	RXYQ288TYDN	
Unidades de combinación		-	-	-	-	-	RXYQ72TYDN	RXYQ96TYDN	RXYQ120TYDN	RXYQ120TYDN	RXYQ144TYDN	
Fuente de energía		Sistema de 3 fases, 3 cables, 460 V, 60 Hz					Sistema de 3 fases, 3 cables, 460 V, 60 Hz					
Capacidad de enfriamiento		kcal/h	18,100	24,200	30,300	36,300	42,300	48,400	54,400	60,500	66,600	72,600
		Btu/h	72,000	96,000	120,000	144,000	168,000	192,000	216,000	240,000	264,000	288,000
		kW	21.1	28.1	35.2	42.2	49.2	56.3	63.3	70.4	77.4	84.4
Capacidad de calefacción		kcal/h	20,400	27,300	34,100	40,900	47,400	54,400	61,300	68,100	74,900	81,700
		Btu/h	81,000	108,000	135,000	162,000	188,000	216,000	243,000	270,000	297,000	324,000
		kW	23.7	31.7	39.6	47.5	55.1	63.3	71.3	79.2	87.1	95.0
Consumo de energía	Enfriamiento	kW	4.54	5.85	8.03	9.96	13.1	12.6	13.9	16.1	18.0	19.9
	Calefacción	kW	5.16	6.34	8.54	9.98	12.3	13.7	14.9	17.1	18.5	20.0
Control de capacidad		%	20 - 100	16 - 100	15 - 100	11 - 100	10 - 100	17 - 100	15 - 100	15 - 100	13 - 100	11 - 100
Color del gabinete		Blanco Ivory (5Y7.5/1)					Blanco Ivory (5Y7.5/1)					
Compresor		Scroll hermético sellado					Scroll hermético sellado					
		Tipo										
		Salida del motor	x1	4.1x1	5.2x1	(2.9x1)+(3.3x1)	(3.6x1)+(3.7x1)	(3.4x1)+(5.2x1)	(4.1x1)+(5.2x1)	(5.2x1)+(5.2x1)	(5.2x1)+(2.9x1+3.3x1)	(2.9x1+3.3x1)+(2.9x1+3.3x1)
Flujo de aire		m³/min	157	165	178	233	233	157+178	165+178	178+178	178+233	233+233
Dimensiones (Al. x An. x Prof.)		mm	1,694 x 932 x 767	1,694 x 1,242 x 767			(1,694 x 932 x 767) + (1,694 x 1,242 x 767)		(1,694 x 1,242 x 767) + (1,694 x 1,242 x 767)			
Peso de la máquina		kg	205	251	252	322	322	205+252	251+252	252+252	252+322	322+322
Nivel de sonido		dB(A)	58	61	61	64	65	63	64	64	66	67
Rango de la operación		Enfriamiento	°CDB					-5 to 43				
		Calefacción	°CWB					-20 to 15.5				
Refrigerante		Tipo	R-410A									
		Carga	kg	5.9	10.3	10.4	8.2	7.8	5.9+10.4	10.3+10.4	10.4+10.4	10.4+8.2
Conexiones de tuberías		Líquido	φ9.5 (conexión soldada)		φ12.7 (conexión soldada)		φ15.9 (conexión soldada)	φ15.9 (conexión soldada)			φ19.1 (conexión soldada)	
		Gas	φ19.1 (conexión soldada)		φ22.2 (conexión soldada)	φ28.6 (conexión soldada)		φ28.6 (conexión soldada)			φ34.9 (conexión soldada)	

Nota: Las especificaciones se basan en las siguientes condiciones:  
 • Enfriamiento: Temp. interior: 27 °CDB, 19 °CWB, Temp. exterior: 35 °CDB, Longitud equivalente de las tuberías: 7.5 m, Diferencia de nivel: 0 m.  
 • Calefacción: Temp. interior: 20 °CDB, Temp. exterior: 7 °CDB, 6 °CWB, Longitud equivalente de las tuberías: 7.5 m, Diferencia de nivel: 0 m.  
 • Nivel de sonido: Valor de conversión de cámara anecoica, medido a 1 m en frente de la unidad a una altura de 1.5 m.  
 Durante la operación real, estos valores suelen ser un poco más altos como resultado de las condiciones ambientales.

## Unidades Exteriores

## RXYQ-TYDN

## Bomba de calor

HP		32.5 HP					35 HP					37.5 HP					40 HP					42.5 HP					45 HP					47.5 HP					50 HP					52.5 HP																																																	
MODELO		RXYQ312TYDN					RXYQ336TYDN					RXYQ360TYDN					RXYQ384TYDN					RXYQ408TYDN					RXYQ432TYDN					RXYQ456TYDN					RXYQ480TYDN					RXYQ504TYDN																																																	
Unidades de combinación		RXYQ144TYDN					RXYQ168TYDN					RXYQ120TYDN					RXYQ96TYDN					RXYQ96TYDN					RXYQ144TYDN					RXYQ144TYDN					RXYQ144TYDN					RXYQ168TYDN					RXYQ168TYDN																																												
		RXYQ168TYDN					RXYQ168TYDN					RXYQ120TYDN					RXYQ120TYDN					RXYQ144TYDN					RXYQ144TYDN					RXYQ144TYDN					RXYQ168TYDN					RXYQ168TYDN																																																	
Fuente de energía		sistema de 3 fases, 3 cables, 460 V, 60Hz																														sistema de 3 fases, 3 cables, 460 V, 60Hz																																																											
Capacidad de enfriamiento	kcal/h	78,600					84,600					90,800					96,800					103,000					109,000					115,000					121,000					127,000																																																	
	Btu/h	312,000					336,000					360,000					384,000					408,000					432,000					456,000					480,000					504,000																																																	
	kW	91.4					98.4					105					112					119					126					133					140					147																																																	
Capacidad de calefacción	kcal/h	88,200					94,800					102,000					109,000					115,000					123,000					129,000					136,000					142,000																																																	
	Btu/h	350,000					376,000					405,000					431,000					458,000					486,000					512,000					538,000					564,000																																																	
	kW	102					110					118					126					134					142					150					157					165																																																	
Consumo de energía	Enfriamiento	23.1					26.2					24.1					27.0					28.9					29.9					33.0					36.2					39.3																																																	
	Calefacción	22.3					24.6					25.6					27.2					28.6					29.9					32.3					34.6					36.9																																																	
Control de capacidad	%	10 - 100					10 - 100					15 - 100					13 - 100					12 - 100					11 - 100					10 - 100					10 - 100					10 - 100																																																	
Color del gabinete		Blanco Ivory (5Y7.5/1)																														Blanco Ivory (5Y7.5/1)																																																											
Compresor	Tipo	Scroll hermético sellado																														Scroll hermético sellado																																																											
	Salida del motor	(2.9x1+3.3x1)+(3.6x1+3.7x1)					(3.6x1+3.7x1)+(3.6x1+3.7x1)					(5.2x1)+(5.2x1)+(5.2x1)					(4.1x1)+(5.2x1)+(3.6x1+3.7x1)					(4.1x1)+(2.9x1+3.3x1)+(3.6x1+3.7x1)					(2.9x1+3.3x1)+(2.9x1+3.3x1)+(2.9x1+3.3x1)					(2.9x1+3.3x1)+(2.9x1+3.3x1)+(3.6x1+3.7x1)					(2.9x1+3.3x1)+(3.6x1+3.7x1)+(3.6x1+3.7x1)					(3.6x1+3.7x1)+(3.6x1+3.7x1)+(3.6x1+3.7x1)																																																	
Flujo de aire	m³/min	233+233					233+233					178+178+178					165+178+233					165+233+233					233+233+233					233+233+233					233+233+233					233+ 233+233																																																	
Dimensiones (Al. x An. x Prof.)	mm	(1,694x1,242x767)+(1,694x1,242x767)					(1,694x1,242x767)+(1,694x1,242x767)+(1,694x1,242x767)					(1,694x1,242x767)+(1,694x1,242x767)+(1,694x1,242x767)					(1,694x1,242x767)+(1,694x1,242x767)+(1,694x1,242x767)					(1,694x1,242x767)+(1,694x1,242x767)+(1,694x1,242x767)					(1,694x1,242x767)+(1,694x1,242x767)+(1,694x1,242x767)					(1,694x1,242x767)+(1,694x1,242x767)+(1,694x1,242x767)					(1,694x1,242x767)+(1,694x1,242x767)+(1,694x1,242x767)																																																						
Peso de la máquina	kg	322+322					322+322					252+252+252					251+252+322					251+322+322					322+322+322					322+322+322					322+322+322					322+322+322																																																	
Nivel de sonido	dB(A)	68					68					66					68					68					69					69					69					70																																																	
Rango de la operación	Enfriamiento	°CDB																														-5 to 43																														-5 to 43																													
	Calefacción	°CWB																														-20 to 15.5																														-20 to 15.5																													
Refrigerante	Tipo	R-410A																														R-410A																																																											
	Carga	8.2+7.8					7.8+7.8					10.4+10.4+10.4					10.3+10.4+7.8					10.3+8.2+7.8					8.2+8.2+8.2					8.2+8.2+7.8					8.2+7.8+7.8					7.8+7.8+7.8																																																	
Conexiones de tuberías	Líquido	mm																														φ19.1 (conexión soldada)																														φ19.1 (conexión soldada)																													
	Gas	mm																														φ34.9 (conexión soldada)															φ41.3 (conexión soldada)															φ41.3 (conexión soldada)																													

Nota: Las especificaciones se basan en las siguientes condiciones:  
 • Enfriamiento: Temp. interior: 27 °CDB, 19 °CWB, Temp. exterior: 35 °CDB, Longitud equivalente de las tuberías: 7.5 m, Diferencia de nivel: 0 m.  
 • Calefacción: Temp. interior: 20 °CDB, Temp. exterior: 7 °CDB, 6 °CWB, Longitud equivalente de las tuberías: 7.5 m, Diferencia de nivel: 0 m.  
 • Nivel de sonido: Valor de conversión de cámara anecoica, medido a 1 m en frente de la unidad a una altura de 1.5 m.  
 Durante la operación real, estos valores suelen ser un poco más altos como resultado de las condiciones ambientales.

## Unidades interiores

### Unidad Cassette Montado en el techo (flujo circular con sensor)

N.º	Artículo	Tipo	FXFSQ25A	FXFSQ32A	FXFSQ40A	FXFSQ50A	FXFSQ63A	FXFSQ71A
1	Panel decorativo		BYCSP125BW1					
2	Separador de panel		KDBP55H160FA					
3	Filtro de repuesto de larga duración	No tejido	KAFP551K160					

N.º	Artículo	Tipo	FXFSQ80A	FXFSQ90A	FXFSQ100A	FXFSQ112A	FXFSQ125A
1	Panel decorativo		BYCSP125BW1				
2	Separador de panel		KDBP55H160FA				
3	Filtro de repuesto de larga duración	No tejido	KAFP551K160				

### Unidad Cassette montado en techo (flujo circular)

N.º	Artículo	Tipo	FXFQ25A	FXFQ32A	FXFQ40A	FXFQ50A	FXFQ63A	FXFQ71A
1	Panel decorativo		BYCP125K-W1					
2	Separador de panel		KDBP55H160FA					
3	Filtro de repuesto de larga duración	No tejido	KAFP551K160					

N.º	Artículo	Tipo	FXFQ80A	FXFQ90A	FXFQ100A	FXFQ112A	FXFQ125A
1	Panel decorativo		BYCP125K-W1				
2	Separador de panel		KDBP55H160FA				
3	Filtro de repuesto de larga duración	No tejido	KAFP551K160				

### Unidad cassette montado en techo (compacto multi-flujo)

N.º	Artículo	Tipo	FXZQ20M	FXZQ25M	FXZQ32M	FXZQ40M	FXZQ50M
1	Panel decorativo		BYFQ60B3W1				
2	Material de sellado para salida de descarga de aire		KDBH44BA60				
3	Separador de panel		KDBQ44BA60A				
4	Filtro de repuesto de larga duración		KAFQ441BA60				
5	Kit de toma de aire	Instalación directa	KDDQ44XA60				

### Unidad Cassette montado en el techo (Doble vía)

N.º	Artículo	Tipo	FXCQ20M FXCQ25M FXCQ32M	FXCQ40M	FXCQ50M	FXCQ63M	FXCQ80M	FXCQ125M
1	Panel decorativo		BYBC32G-W1	BYBC50G-W1		BYBC63G-W1	BYBC32G-W1	
2	opciones de filtros	Filtro de alta eficiencia 65% ★1		KAFJ532G36		KAFJ532G80	KAFJ532G160	
		Filtro de alta eficiencia 90% ★1		KAFJ533G36		KAFJ533G80	KAFJ533G160	
		Cámara para el filtro / Sución inferior		KDDFJ53G36		KDDFJ53G80	KDDFJ53G160	
		Filtro de repuesto de larga duración		KAFJ531G36		KAFJ531G80	KAFJ531G160	

Nota: ★1 Se requiere cámara de filtro si se va a instalar un filtro de alta eficiencia.

### Unidad Cassette montado en techo (una vía)

N.º	Artículo	Tipo	FXEQ20A	FXEQ25A	FXEQ32A	FXEQ40A	FXEQ50A	FXEQ63A	
1	Panel decorativo		BYEP40AW1				BYEP63AW1		

### Unidad de conducto montada en techo de diseño delgado, baja presión

N.º	Artículo	Tipo	FXDQ20PB	FXDQ25PB	FXDQ32PB
1	Kit de aislamiento para humedad alta		KDT25N32		

### Unidad de conducto montada en techo de diseño delgado, baja presión

No.	Artículo	Tipo	FXDQ40NB	FXDQ50NB	FXDQ63NB
1	Kit de aislamiento para humedad alta		KDT25N50		KDT25N63

### Unidad de conducto montada en el techo, media y alta presión

N.º	Item	Tipo	FXMQ20A FXMQ25A FXMQ32A	FXMQ36A FXMQ40A	FXMQ50A FXMQ56A FXMQ63A FXMQ80A	FXMQ100A FXMQ125A FXMQ140P	FXMQ200MA FXMQ250MA
1	Kit de bomba de drenaje		-				KDU30L250VE
2	Filtro de alta eficiencia	65%	KAF372AA36	KAF372AA56	KAF372AA80	KAF372AA160	KAFJ372L280
		90%	KAF373AA36	KAF373AA56	KAF373AA80	KAF373AA160	KAFJ373L280
3	Cámara para el filtro		KDDF37AA36	KDDF37AA56	KDDF37AA80	KDDF37AA160	KDJ3705L280
4	Filtro de repuesto de larga duración		KAF371AA36	KAF371AA56	KAF371AA80	KAF371AA160	KAFJ371L280
5	Kit de cámara de filtro de larga duración		KAF375AA36	KAF375AA56	KAF375AA80	KAF375AA160	
6	Panel de servicio	Blanco	KTBJ25K36W	KTBJ25K56W	KTBJ25K80W	KTBJ25K160W	-
		Blanco fresco	KTBJ25K36F	KTBJ25K56F	KTBJ25K80F	KTBJ25K160F	
		Café	KTBJ25K36T	KTBJ25K56T	KTBJ25K80T	KTBJ25K160T	
7	Adaptador de descarga de aire		KDAJ25K36A	KDAJ25K56A	KDAJ25K71A	KDAJ25K140A	

## Unidades interiores

### Unidad Cassette suspendida del techo de 4 vías

N.º	Artículo	Tipo	FXUQ71A	FXUQ100A
1	Material de sellado para salida de descarga de aire			KDBHP49B140
2	Panel decorativo para la descarga de aire			KDBTP49B140
3	Filtro de repuesto de larga duración			KAFP551K160

### Unidad en techo suspendido

N.º	Artículo	Tipo	FXHQ32MA	FXHQ63MA	FXHQ100MA
1	Kit de bomba de drenaje		KDU50N60VE		KDU50N125VE
2	Filtro de repuesto de larga duración (red de resina)		KAF501DA56	KAF501DA80	KAF501DA112
3	Kit de tuberías en L (para direcciones verticales)		KHFP5MA63		KHFP5MA160

### Unidad de Pared

N.º	Artículo	Tipo	FXAQ20P	FXAQ25P	FXAQ32P	FXAQ40P	FXAQ50P	FXAQ63P
1	Kit de bomba de drenaje							K-KDU572EVE

### Unidad de Piso vertical con gabinete

N.º	Artículo	Tipo	FXLQ20MA	FXLQ25MA	FXLQ32MA	FXLQ40MA	FXLQ50MA	FXLQ63MA
1	Filtro de repuesto de larga duración		KAFJ361K28		KAFJ361K45			KAFJ361K71

### Unidad de Piso (Oculto) vertical sin gabinete

N.º	Artículo	Tipo	FXNQ20MA	FXNQ25MA	FXNQ32MA	FXNQ40MA	FXNQ50MA	FXNQ63MA
1	Filtro de repuesto de larga duración		KAFJ361K28		KAFJ361K45			KAFJ361K71

## Unidades Exteriores

### RHXYQ-A

N.º	Artículo	Tipo	RHXYQ8A RHXYQ10A	RHXYQ12A RHXYQ14A RHXYQ16A	RHXYQ18A RHXYQ20A RHXYQ22A
1	Tuberías de distribución	Junta REFNET	KHRP26A22T KHRP26A33T		KHRP26A22T KHRP26A33T KHRP26A72T

N.º	Artículo	Tipo	RHXYQ24A RHXYQ26A RHXYQ28A RHXYQ30A	RHXYQ32A RHXYQ34A RHXYQ36A RHXYQ38A	RHXYQ40A RHXYQ42A RHXYQ44A
1	Tuberías de distribución	Junta REFNET		KHRP26A22T, KHRP26A33T KHRP26A72T, KHRP26A73T	
2	Kit para conexiones múltiples de la unidad exterior			BHFP22P100	
3	Reductor de tubos			KHRP26M73TP	

N.º	Artículo	Tipo	RHXYQ46A RHXYQ48A RHXYQ50A RHXYQ52A	RHXYQ54A RHXYQ56A RHXYQ58A RHXYQ60A	RHXYQ62A RHXYQ64A RHXYQ66A
1	Tuberías de distribución	Junta REFNET		KHRP26A22T, KHRP26A33T KHRP26A72T, KHRP26A73T	
2	Kit para conexiones múltiples de la unidad exterior			BHFP22P151	
3	Reductor de tubos			KHRP26M73TP	

### RXYQ-T

N.º	Item	Tipo	RXYQ72T RXYQ96T	RXYQ120T RXYQ144T RXYQ168T
1	Tuberías de distribución	Cabezal REFNET	KHRP26M22H, (4 ramas máx.) KHRP26M33H, (8 ramas máx.)	KHRP26M22H, KHRP26M33H, KHRP26M72H (4 ramas máx.) (8 ramas máx.) (8 ramas máx.)
		Junta REFNET	KHRP26A22T KHRP26A33T	KHRP26A22T, KHRP26A33T, KHRP26M72TU

N.º	Item	Tipo	RXYQ192T RXYQ216T RXYQ240T RXYQ264T RXYQ288T RXYQ312T RXYQ336T	RXYQ360T RXYQ384T RXYQ408T RXYQ432T RXYQ456T RXYQ480T RXYQ504T
1	Tuberías de distribución	Cabezal REFNET		KHRP26M22H, KHRP26M33H, (4 ramas máx.) (8 ramas máx.) KHRP26M72H, KHRP26M73HU (8 ramas máx.) (8 ramas máx.)
		Junta REFNET		KHRP26A22T, KHRP26A33T, KHRP26M72TU, KHRP26M73TU
2	Kit para conexiones múltiples de la unidad exterior		BHFP22P100U	BHFP22P151U

## Sistema de control

### Accesorios opcionales del sistema de control de operación

N.º	Artículo	Tipo	FXFSQ-A	FXFQ-A	FXZQ-M	FXCQ-M
1	Control remoto	Inalámbrico	—	BRC7F634F	BRC7E530W	BRC7C62
2	Control remoto de navegación (con cable)	—	—	Nota 7 BRC1E62		—
3	Control remoto simplificado (expuesto)	—	—	—	—	—
4	Control remoto para uso en hoteles (oculto)	—	—	—	—	—
5	Adaptador para cableado	—	—	—	★KRP1BA57	★KRP1B61
6-1	Adaptador de cableado para apéndices eléctricos (1)	—	—	—	★KRP2A62	★KRP2A61
6-2	Adaptador de cableado para apéndices eléctricos (2)	—	—	—	★KRP4AA53	★KRP4AA51
7	Sensor remoto (para temp. interior)	—	KRCS01-4B	—	—	KRCS01-1B
8	Caja de instalación para adaptador PCB*	—	—	—	Nota 4, 6 KRP1BA101	Nota 2, 3 KRP1B96
9	Adaptador de control externo para unidad exterior	—	—	—	★DTA104A62	★DTA104A61
10	Adaptador para múltiples arrendatarios	—	—	—	—	—

N.º	Artículo	Tipo	FXEQ-A	FXDQ-PB FXDQ-NB	FXMQ-A FXMQ-P	FXMQ-MA
1	Control remoto	Inalámbrico	—	—	BRC4C65	BRC4C62
2	Control remoto de navegación (con cable)	—	BRC1F61	—	Nota 7 BRC1E62	—
3	Control remoto simplificado (expuesto)	—	—	—	BRC2C51	—
4	Control remoto para uso en hoteles (oculto)	—	—	—	BRC3A61	—
5	Adaptador para cableado	—	—	★KRP1B56	★KRP1C64	KRP1B61
6-1	Adaptador de cableado para apéndices eléctricos (1)	—	—	★KRP2A53	★KRP2A61	KRP2A61
6-2	Adaptador de cableado para apéndices eléctricos (2)	—	—	★KRP4A54	★KRP4AA51	KRP4AA51
7	Sensor remoto (para temp. interior)	—	KRCS01-4B	KRCS01-1B	KRCS01-4B	KRCS01-1B
8	Caja de instalación para adaptador PCB*	—	—	Nota 4, 6 KRP1BA101	Nota 2, 3 KRP4A96	—
9	Adaptador de control externo para unidad exterior	—	—	★DTA104A53	★DTA104A61	DTA104A61
10	Adaptador para múltiples arrendatarios	—	—	—	★DTA114A61	—

N.º	Artículo	Tipo	FXUQ-A	FXHQ-MA	FXAQ-P	FXLQ-MA FXNQ-MA
1	Control remoto	Inalámbrico	BRC7CB58	BRC7EA63W	BRC7EA618	BRC4C62
2	Control remoto de navegación (con cable)	—	—	—	Nota 7 BRC1E62	—
3	Control remoto simplificado (expuesto)	—	—	—	—	BRC2C51
4	Control remoto para uso en hoteles (oculto)	—	—	—	—	BRC3A61
5	Adaptador para cableado	—	—	KRP1BA54	—	KRP1B61
6-1	Adaptador de cableado para apéndices eléctricos (1)	—	—	★KRP2A62	★KRP2A61	KRP2A61
6-2	Adaptador de cableado para apéndices eléctricos (2)	—	★KRP4AA53	★KRP4AA52	★KRP4AA51	KRP4AA51
7	Sensor remoto (para temp. interior)	—	KRCS01-4B	—	—	KRCS01-1B
8	Caja de instalación para adaptador PCB*	—	KRP1BA97	Nota 3 KRP1CA93	Nota 2, 3 KRP4AA93	—
9	Adaptador de control externo para unidad exterior	—	—	★DTA104A62	★DTA104A61	DTA104A61
10	Adaptador para múltiples arrendatarios	—	—	—	★DTA114A61	—

- Notas: 1. Se necesita una caja de instalación\* para cada adaptador marcado con el símbolo.  
 2. Se pueden fijar hasta 2 adaptadores para cada caja de instalación.  
 3. Solo se puede colocar una caja de instalación para cada unidad interior.  
 4. Se pueden colocar hasta 2 cajas de instalación para cada unidad interior.  
 5. Se necesita una caja de instalación\* para un segundo adaptador.  
 6. Se necesita una caja de instalación\* para cada adaptador.  
 7. La dirección individual del flujo de aire, el índice de flujo de aire automático y el control del sensor de presencia solo se pueden configurar mediante el control remoto con cable BRC1E62. No se pueden configurar con otros controles remotos. Las funciones disponibles dependen del tipo de unidad interior.

### Configuración del sistema

N.º	Artículo	Modelo N.º	Función
1	Control remoto residencial central	Nota 2 DCS303A51	• Se pueden controlar fácilmente hasta 16 grupos de unidades interiores (128 unidades) mediante el panel LCD grande. El ENCENDIDO/APAGADO, las configuraciones de temperatura y la programación de las unidades interiores se pueden controlar individualmente.
2	Control remoto central	DCS302CA61	• Se pueden conectar hasta 64 grupos de unidades interiores (128 unidades), y el ENCENDIDO/APAGADO, las configuraciones de temperatura y el monitoreo se pueden realizar de manera individual o simultánea. Se pueden conectar hasta 2 controles en un sistema.
2-1	Caja eléctrica con terminal a tierra (3 bloques)	KJB311AA	• Se pueden activar hasta 16 grupos de unidades interiores (128 unidades); se puede mostrar la operación, el mal funcionamiento y el ENCENDIDO/APAGADO de manera individual o simultánea. Se puede usar en combinación con hasta 8 controles.
3	Control unificado de ENCENDIDO/APAGADO	DCS301BA61	• Se pueden controlar los tiempos semanales programados mediante un control unificado de hasta 64 grupos de unidades interiores (128 unidades). Puede APAGAR/ENCENDER las unidades dos veces al día.
3-1	Caja eléctrica con terminal a tierra (2 bloques)	KJB212AA	• Se requiere el uso de adaptadores para conectar productos que no sean del sistema VRV al sistema de comunicaciones DIII-NET de alta velocidad que se utiliza para el sistema VRV. * Para usar cualquiera de los controles opcionales mencionados anteriormente, se debe instalar un adaptador apropiado en la unidad a controlar.
3-2	Filtro de ruido (solo para uso de interfaz electromagnética)	KEK26-1A	• Se pueden controlar hasta 1024 unidades de manera central en 64 grupos diferentes. • Se aplican restricciones de cableado (longitud máx.: 1,000 m, longitud total de cableado: 2,000 m, cantidad máx. de ramas: 16) a cada adaptador.
4	Temporizador	DST301BA61	• Placa fija para DTA109A51
5	Adaptador de interfaz para serie SkyAir	Nota 3 ★DTA112BA51	
6	Kit del adaptador del control central	Para UAT(Y)-K(A), FD-K ★DTA107A55	
7	Adaptador de cableado para otros aires acondicionados	★DTA103A51	
8	Expansor adaptador DIII-NET	DTA109A51	
8-1	Placa de montaje	KRP4A92	

- Nota: 1. La caja de instalación para el ★ adaptador se debe obtener localmente.  
 2. Solo para uso residencial. No se puede usar con otros equipos de control centralizado.  
 3. No se requiere adaptador para algunas unidades interiores.

### Sistema de administración de edificios

N.º	Artículo	Modelo N.º	Función	
1	Control Inteligente	Básico Hardware Control táctil inteligente Opcional Hardware Adaptador ITC	DCS601C51 DCS601A52	• Sistema de administración de aires acondicionados que se puede controlar mediante una unidad compacta todo en uno. • Se pueden agregar 64 grupos más (10 unidades exteriores).
1-2	Caja eléctrica con terminal a tierra (4 bloques)	KJB411A	• Caja de interruptores empotrada en la pared.	
2	Intelligent touch Manager	Básico Hardware Administrador ITM	DCM601A51	• Sistema de administración de aires acondicionados que se puede controlar mediante pantalla táctil.
2-1		Hardware Adaptador ITM plus	DCM601A52	• Se pueden agregar 64 grupos más (10 unidades exteriores). Se puede conectar un máx. de 7 adaptadores ITM plus al administrador táctil inteligente.
2-2		Optional Software Distribución proporcional de la energía ITM (PPD)	DCM002A51	• Se calcula el consumo de las unidades interiores en base al estado de operación de la unidad interior y el consumo de energía de la unidad exterior se mide en kWh metro.
2-3		Software Navegador energético ITM	DCM008A51	• Se visualiza el consumo de energía del edificio. Se puede descubrir si algún aire acondicionado desperdicia energía.
2-4		Software Cliente BACnet	DCM009A51	• Los equipos BACnet se pueden gestionar mediante el administrador táctil inteligente.
2-5	Software Interfaz HTTP	DCM007A51	• Interfaz HTTP para el administrador táctil inteligente	
2-6	Unidad Di	DEC101A51	• 8 pares en base a un par de entradas de ENCENDIDO/APAGADO y una entrada anomal.	
2-7	Unidad Dio	DEC102A51	• 4 pares en base a un par de entradas de ENCENDIDO/APAGADO y una entrada anomal.	
3	Interfaz de comunicación	*1 Interfaz para usar en BACnet®	DMS502B51	• Unidad de interfaz que permite la comunicación entre VRV y BMS. Operación y monitoreo de sistemas de aire acondicionado a través de la comunicación BACnet®.
3-1		Placa DIII opcional	DAM411B51	• Kit de expansión, instalado en DMS502B51, para proporcionar 2 puertos DIII-NET de comunicación adicionales. No se puede utilizar de manera independiente.
3-2		Placa Di opcional	DAM412B51	• Kit de expansión, instalado en DMS502B51, para proporcionar 16 puntos de entrada de pulso para vatímetro. No se puede utilizar de manera independiente.
4		*2 Interfaz para usar en LONWORKS®	DMS504B51	• Unidad de interfaz que permite la comunicación entre VRV y BMS. Operación y monitoreo de sistemas de aire acondicionado a través de a comunicación LonWorks®.
5		Adaptador de interfaz de automatización residencial	DTA116A51	• El uso del protocolo Modbus permite la conexión del sistema VRV con una variedad de sistemas de automatización residencial de otros fabricantes.
6	Contacto/señal analógica	Adaptador de unificación para control informatizado	★DCS302A52	• Interfaz entre la placa central de monitoreo y las unidades centrales de control.

- Notas: \*1. BACnet® es una marca registrada de la Sociedad Americana de Ingenieros de Calefacción, Refrigeración y Aire Acondicionado (ASHRAE, por sus siglas en inglés).  
 \*2. LonWorks® es una marca comercial de Echelon Corporation registrada en los Estados Unidos y en otros países.  
 \*3. La caja de instalación para el ★ adaptador se debe obtener localmente.

## Sistemas de control individual

### Control remoto de navegación (con cable) (opcional)

#### Pantalla transparente

##### • Pantalla de matriz de puntos

· Una combinación de puntos finos permite visualizar varios íconos. La pantalla con texto grande es fácil de ver.

##### • Pantalla retroiluminada

· La pantalla retroiluminada permite la operación en habitaciones oscuras.

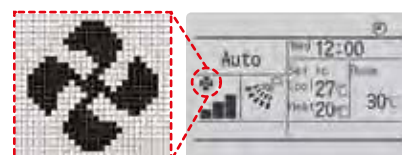

BRC1E62



BRC1F61  
(solo para serie FXEQ)

#### Operación simple

##### • Botones y flechas grandes

· Los botones y las flechas grandes se pueden usar con facilidad. Las configuraciones básicas, como la velocidad del ventilador y la temperatura, se pueden operar de manera intuitiva. Para otras configuraciones, solo se debe seleccionar la función de la lista del menú.



##### • Guía en pantalla

· La pantalla muestra una explicación de cada configuración para facilitar el uso.

### Ahorro de energía

#### • Modo de operación automática

· Hasta ahora, solo se podía establecer la temperatura para un solo punto, pero el nuevo control remoto (BRC1E62) permite la configuración de la calefacción y el enfriamiento. Además, con la operación del ventilador, las temperaturas de rango medio son más cómodas y la operación ahorra más energía.

**2 puntos establecidos**  
Enfriamiento / calefacción



#### • Configuración del rango de puntos establecidos

- Se ahorra energía al limitar la temperatura establecida mín. y máx.
- Evita el enfriamiento o la calefacción en exceso.
- Esta función es práctica para cuando se instala el control remoto en un lugar donde lo pueden operar distintas personas.



#### • Temporizador de apagado

- Apaga el aire acondicionado después de un tiempo preconfigurado.
- Se pueden preconfigurar periodos de 30 a 180 minutos en incrementos de 10 minutos.

#### • Restablecimiento automático de puntos establecidos

- Aun si se cambia la temperatura establecida, vuelve a la temperatura predeterminada después de un tiempo preconfigurado.
- Se pueden seleccionar periodos de 30 min./60 min./90 min./120 min.

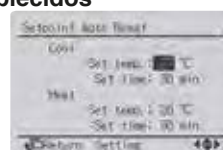

#### Ejemplo de restaurante

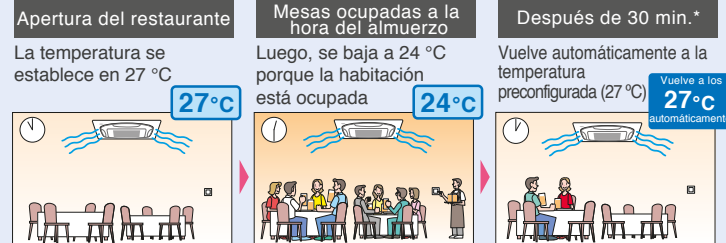

\*Configuraciones para después de 30, 60, 90 y 120 minutos.

### Conveniencia

#### • Posponer (predeterminado: APAGADO) (\*1)

Mantiene la temperatura de la habitación en un rango específico durante el periodo desocupado al encender temporalmente el aire acondicionado que estaba APAGADO.

	Posponer temperatura	Recuperación diferencial
Enfriamiento	33 — 37°C	-2 — -8°C
Calefacción	10 — 15°C	+2 — +8°C

Ej.) Posponer temperatura **Enfriamiento: 35°C** Recuperación diferencial **Enfriamiento: -2°C** Cuando la temperatura de la habitación supera los 35°C, el aire acondicionado comienza a operar en modo Enfriamiento automáticamente. Cuando la temperatura de la habitación alcanza los 33°C, el aire acondicionado se APAGA.

\*1 La función Posponer no está disponible para BRC1F61.

#### • Programación semanal

- Se pueden programar 5 acciones al día para cada día de la semana.
- La función de día festivo deshabilitará el temporizador para los días que hayan sido programados como festivos.
- Se pueden configurar 3 programaciones independientes. (por ej. verano, invierno, temporada media)



#### Ejemplo de aula universitaria (caso: lunes de verano)

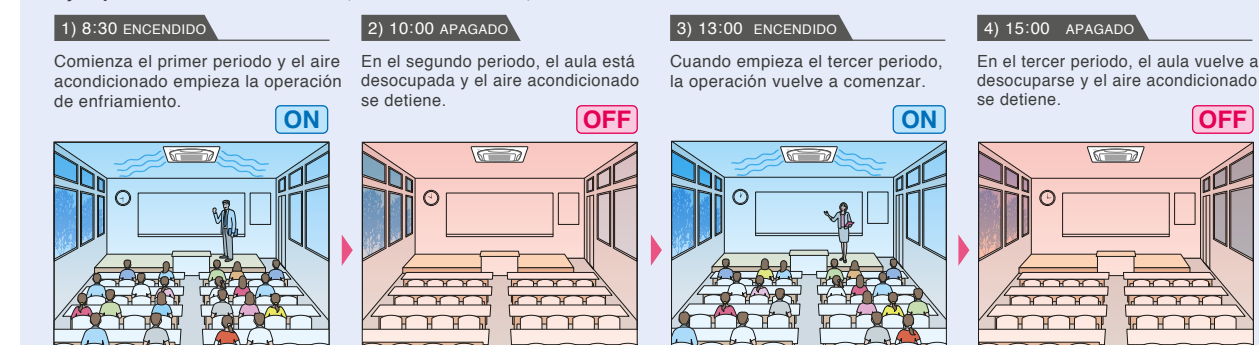

### Comfort

#### • Control individual de la dirección del flujo de aire (\*2)

La dirección del flujo de aire de cada una de las cuatro salidas de aire se puede controlar de manera individual. (Se pueden seleccionar las posiciones de la 0 a la 4, Oscilación y Sin configuración individual.)

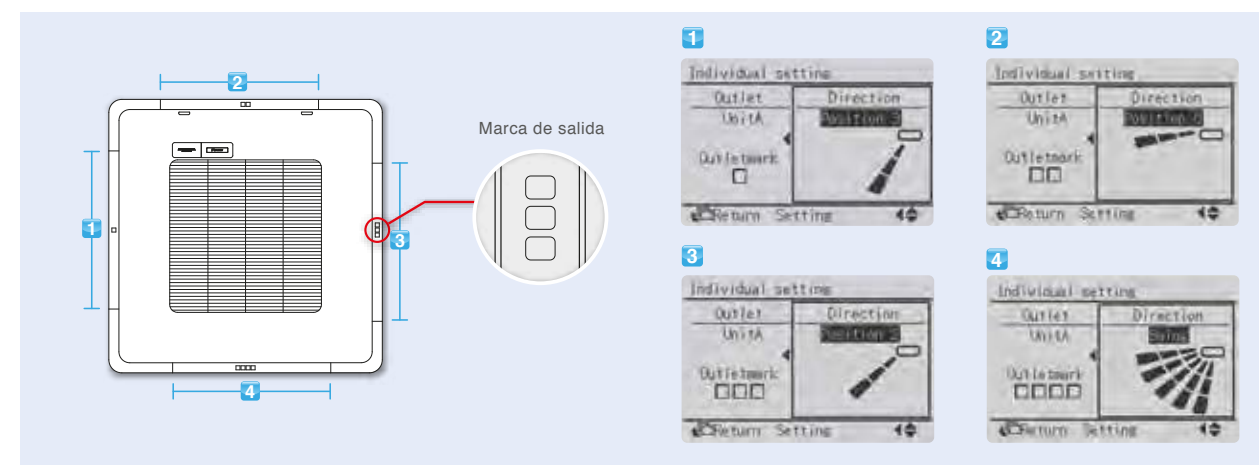

#### • Índice de flujo de aire automático (\*2)

El flujo del aire se controla automáticamente según la diferencia entre la temperatura de la habitación y la establecida.

\*2 Solo disponible para VRV serie FXUQ de suspensión en techo, flujo de 4 vías y serie FXFSQ de cassette montado en techo (flujo circular con sensor).

## Sistemas de control individual

### El control remoto con cable tiene una amplia variedad de funciones de control

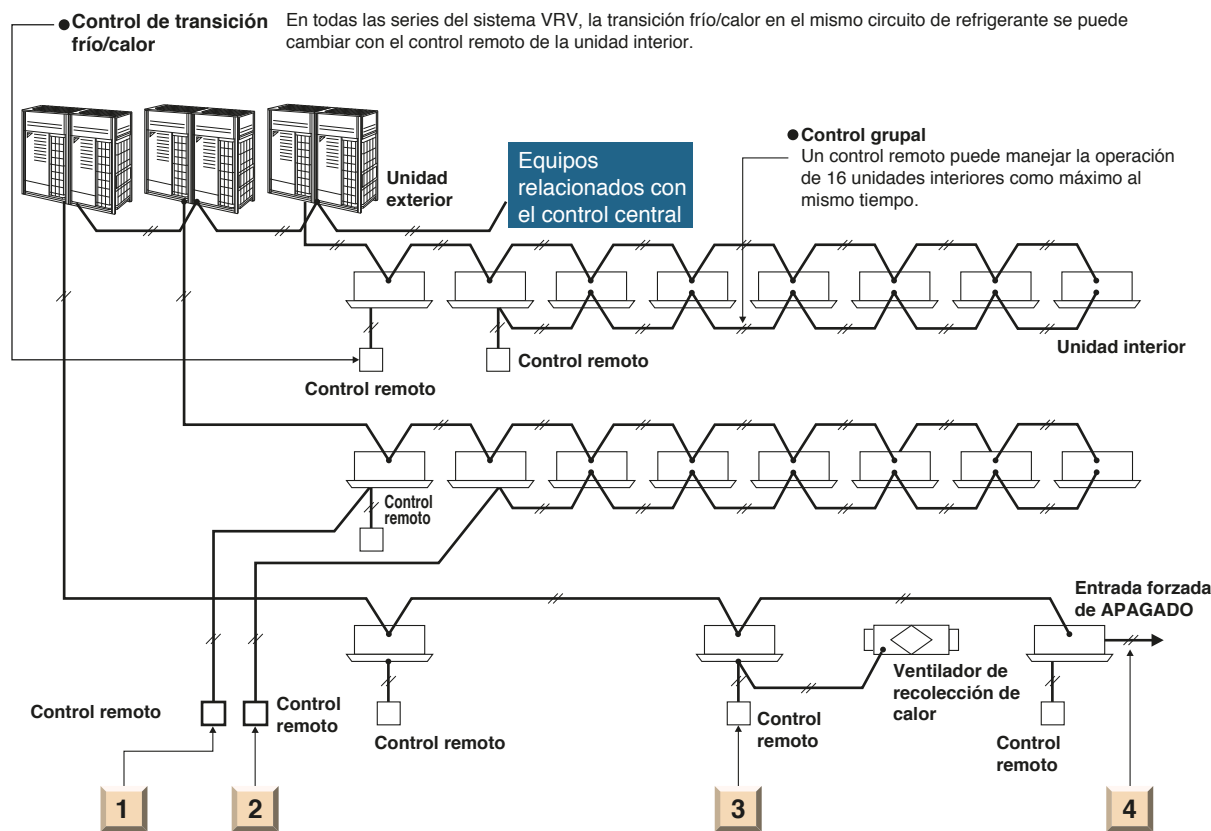

#### 1 Control mediante dos controles remotos

La unidad interior se puede conectar mediante dos controles remotos, por ejemplo, uno en la habitación u otro en la sala de control, que puede manejar la operación de la unidad interior con libertad. (El último comando tiene prioridad.) Claro que también se pueden usar dos controles remotos para el control grupal.

#### 2 Control remoto

El cableado del control remoto se puede extender hasta un máx. de 500 m, y es posible instalar los controles remotos para las distintas unidades interiores en un solo lugar.

#### 3 Control de la operación combinada

La operación del ventilador de recolección de calor se puede manejar con el control remoto de la unidad interior. Además, el control remoto puede mostrar la hora en que hay que limpiar el filtro.

#### 4 Expansión del sistema de control

El sistema se puede expandir para agregar varios controles, como BMS, entrada forzada de APAGADO, etc.

### Control remoto inalámbrico (opcional)



Control remoto inalámbrico

Unidad de recepción de señal (separada)



La unidad de recepción de señal se puede instalar en el panel  
ej. modelos FXFQ de cassette montado en techo (flujo circular)



Unidad de recepción de señal (instalada)

\* El control remoto inalámbrico y la unidad de recepción de señal se venden en conjunto.  
\* Consulte la página 55 para conocer el nombre de cada modelo.

### Control remoto simplificado (opcional)



Expuesto (BRC2C51)

Oculto (para uso en hoteles) (BRC3A61)

■ El control remoto ha centralizado la selección de operaciones y cambios más frecuentes utilizados (encendido/apagado, modo de operación, configuración de temperatura y volumen de flujo de aire), lo que lo hace ideal para usar en habitaciones de hotel o salas de conferencia.

■ El control remoto expuesto incluye un sensor de termostato.



El control remoto oculto cabe con facilidad en una mesa de luz o panel de consola de una habitación de hotel.

### Amplia variedad de controles remotos para unidades interiores

	FXFSQ	FXFQ	FXZQ	FXCQ	FXEQ	FXDQ	FXMQ	FXUQ	FXHQ	FXAQ	FXL(N)Q
Control remoto de navegación (con cable) (BRC1E62)	●	●	●	●		●	●	●	●	●	●
Control remoto de navegación (con cable) (BRC1F61)					●						
Control remoto inalámbrico* (unidad de recepción de señal instalada)		●	●	●				●	●	●	
Control remoto inalámbrico* (unidad de recepción de señal separada)						●	●				●
Control remoto simplificado (expuesto) (BRC2C51)						●	●				●
Control remoto simplificado (oculto: para uso en hoteles) (BRC3A61)						●	●				●

\* Consulte la página 55 para conocer el nombre de cada modelo.



## Sistema integrado de monitoreo de edificios

La transmisión de alta velocidad de DIII-NET permite un control más avanzado del sistema VRV, lo que le brinda un mejor confort.

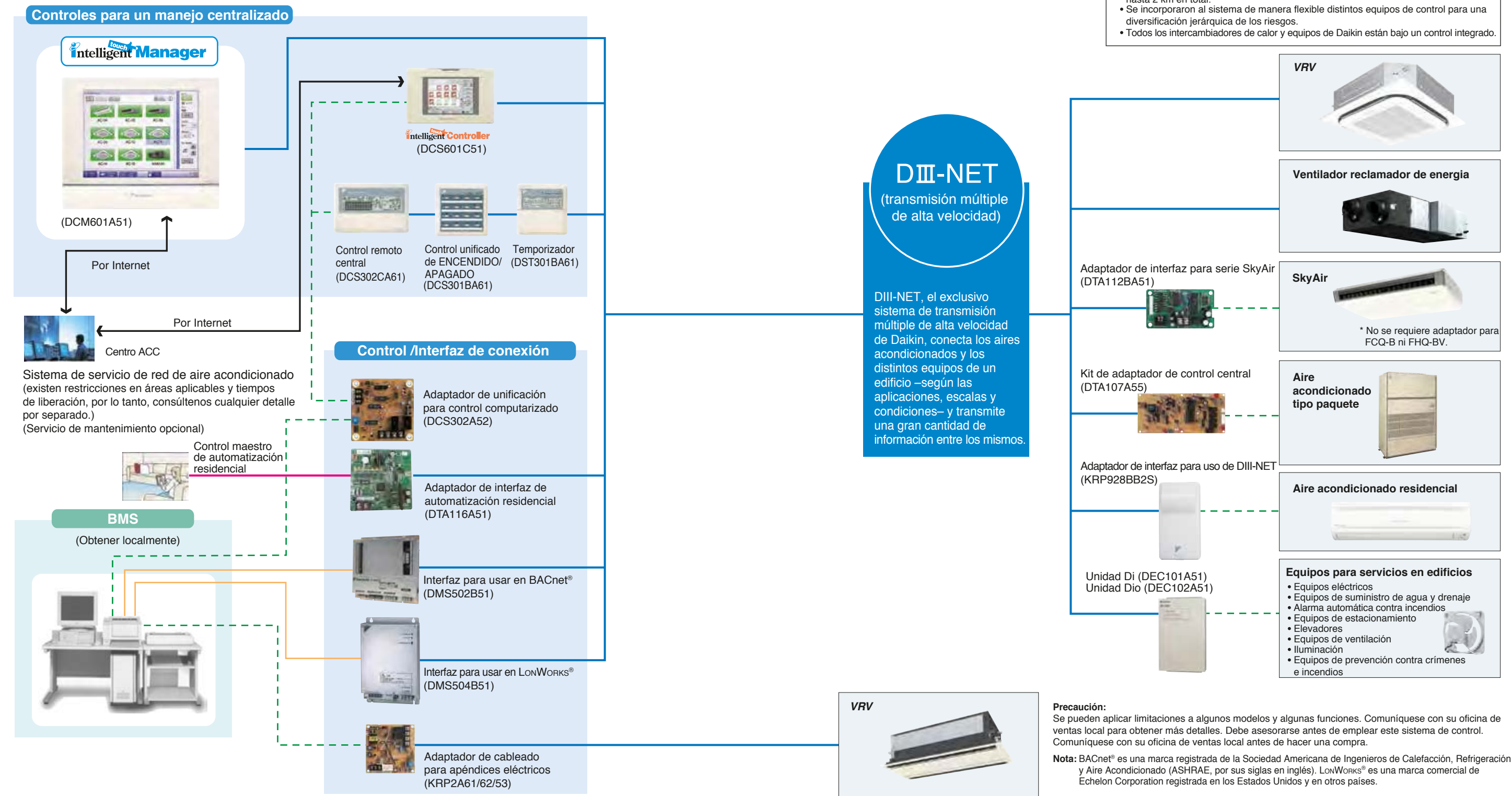

## Sistemas de control avanzados

### Intelligent Manager

## intelligent Touch Manager (Administrador táctil inteligente) maximiza las ventajas de las funciones de VRV

*intelligent Touch Manager* es un control multizona avanzado que ofrece la manera más rentable de controlar y monitorear el sistema Daikin VRV.

La pantalla táctil LCD de 10.4" es fácil de usar, con tres opciones de pantalla distintas que incluyen la distribución del plano, los íconos y las listas, además de los menús para las configuraciones del sistema.

También se puede utilizar fácilmente con el acceso remoto estandarizado por Internet desde su PC.

Puede controlar un total de 650 puntos de administración conformados por hasta 512 grupos de unidades interiores Daikin (hasta 1024 unidades interiores), junto con equipos de control/monitoreo de edificios con entradas/salidas digitales (Di/Dio), entradas/salidas analógicas (Ai/Ao) y dispositivos opcionales de entrada de pulso (Pi).

### Diagrama del sistema *intelligent Touch Manager*

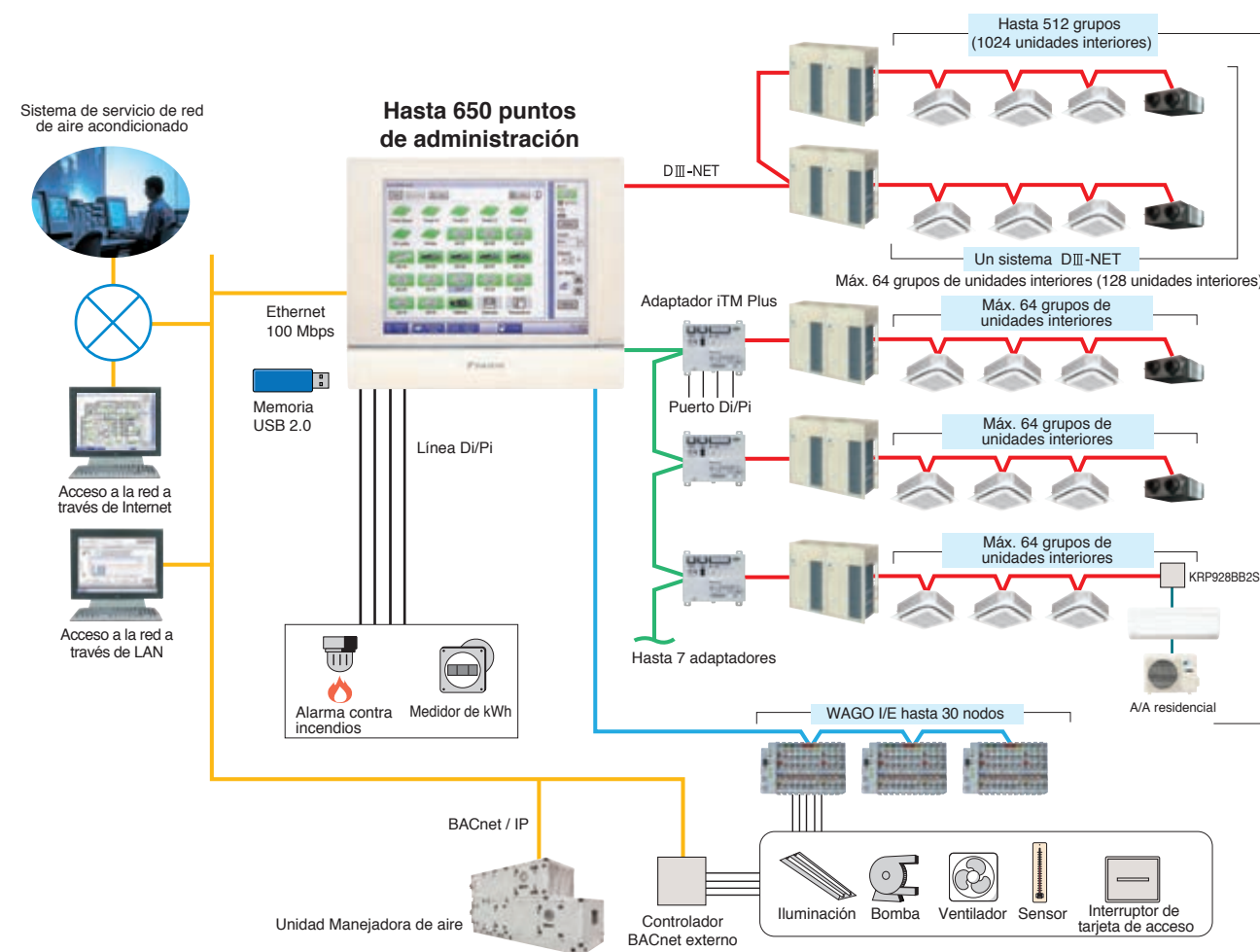

## Características

### Control central

- Las prácticas áreas de configuración simplifican la administración detallada del sistema VRV.
- La visualización de planos permite una búsqueda rápida de las unidades de aire acondicionado deseadas.
- El historial de operaciones muestra el modo de control y el origen de operaciones anteriores en las unidades de aire acondicionado.

### Acceso remoto

- El acceso remoto con una PC permite la administración total del aire acondicionado utilizando el mismo tipo de pantallas que se ven en el *intelligent Touch Manager*.
- Los usuarios autorizados pueden controlar de manera central las unidades individuales de aire acondicionado desde sus propias computadoras.

### Control automático

- Los sistemas VRV están controlados automáticamente durante todo el año por medio de la función de programación.
- Conectar el sistema VRV con otros equipos permite automatizar con facilidad las operaciones de los edificios.
- La función set-back ajusta la temperatura cuando las habitaciones están desocupadas.

### Administración de energía

- La función Energy Navigator simplifica la administración de energía al registrar los datos de consumo energético e identificar las operaciones ineficientes.



### Solución de problemas

- Se puede registrar y mostrar la información de contacto de los contratistas de mantenimiento.
- Se pueden enviar correos electrónicos automáticamente para alertar sobre fallas y posibles problemas.
- *intelligent Touch Manager* puede conectarse al sistema de servicio de red de aire acondicionado para realizar un monitoreo las 24 horas de las condiciones y los estados operativos.

### Adaptabilidad

- Un solo *intelligent Touch Manager* puede administrar un edificio pequeño o expandirse para manejar edificios de medianos a grandes.

### Conectividad

- Conexión BACnet con una amplia variedad de equipos del edificio.
- WAGO Ao y Pi son recientemente respaldados y los módulos WAGO conectables son agregados.

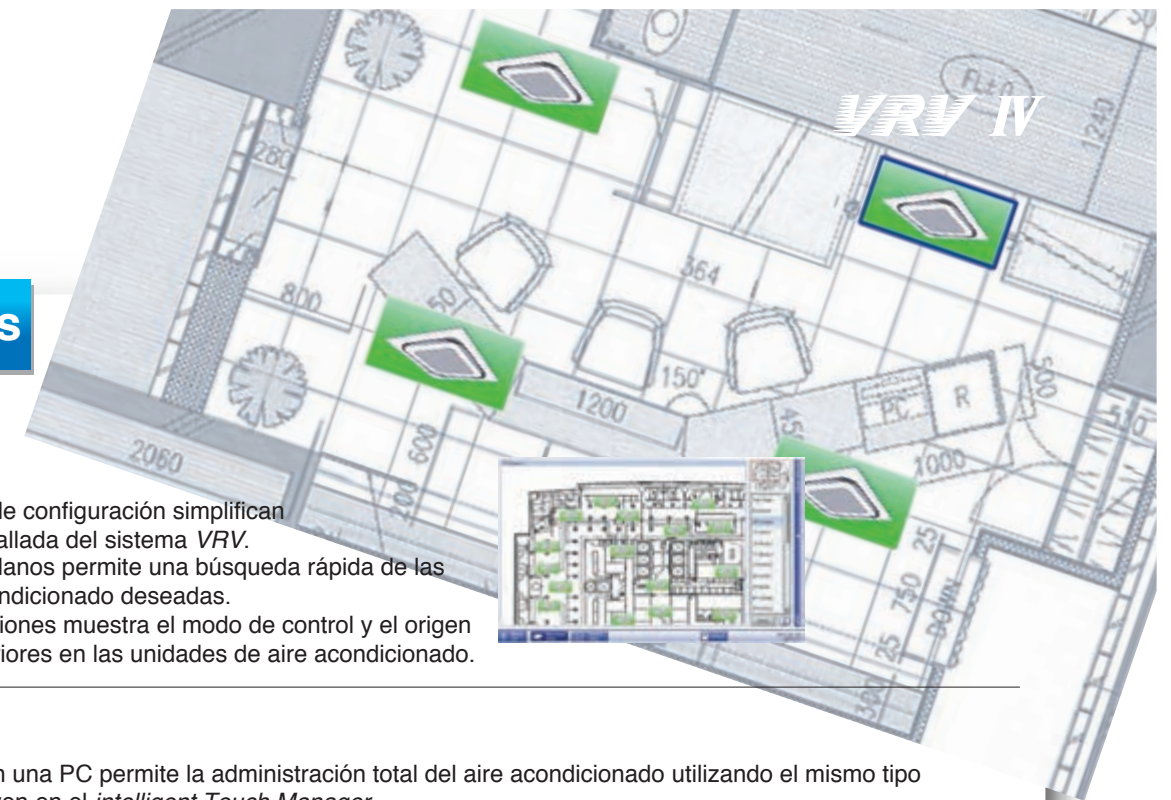

## Sistemas de control avanzados

### Intelligent Controller

Las funciones de comunicación en el control simple a base de íconos y de varios idiomas simplifican el control centralizado del sistema VRV.

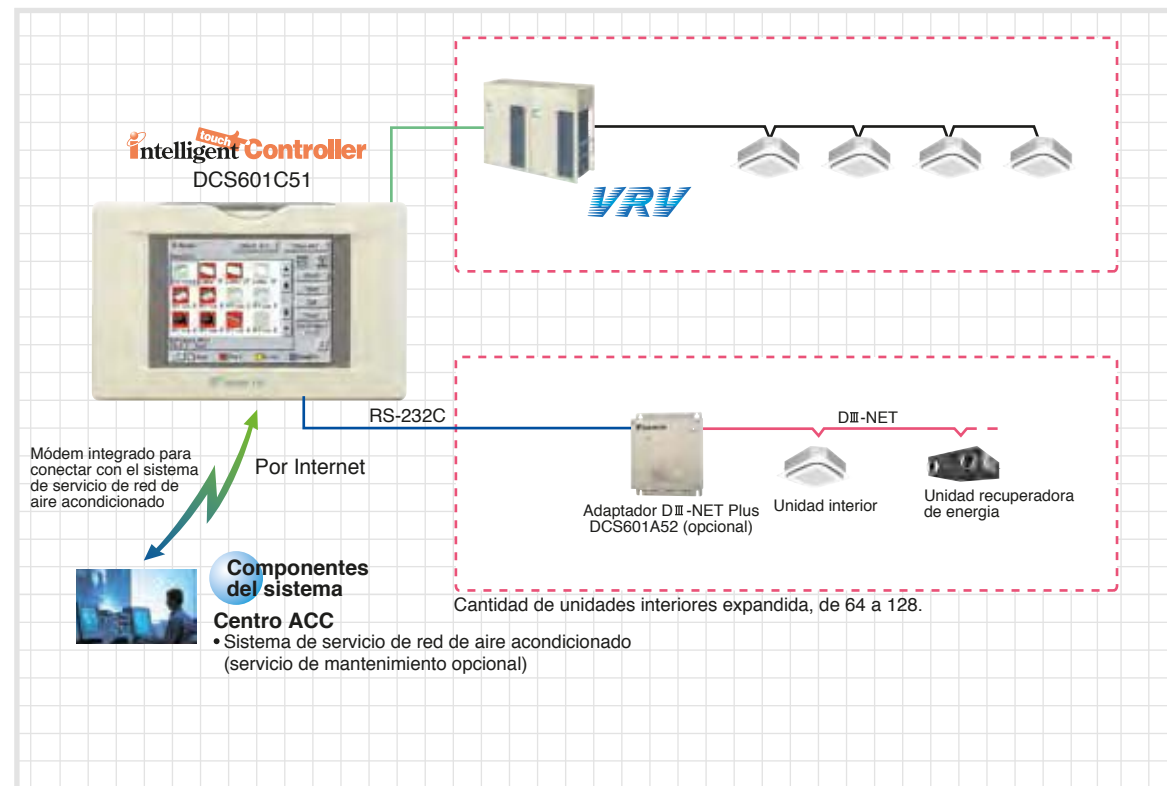

### Interfaz para BACnet® y LONWORKS®

Sistemas de control integrados que reconocen la tendencia de los sistemas de control de protocolos abiertos

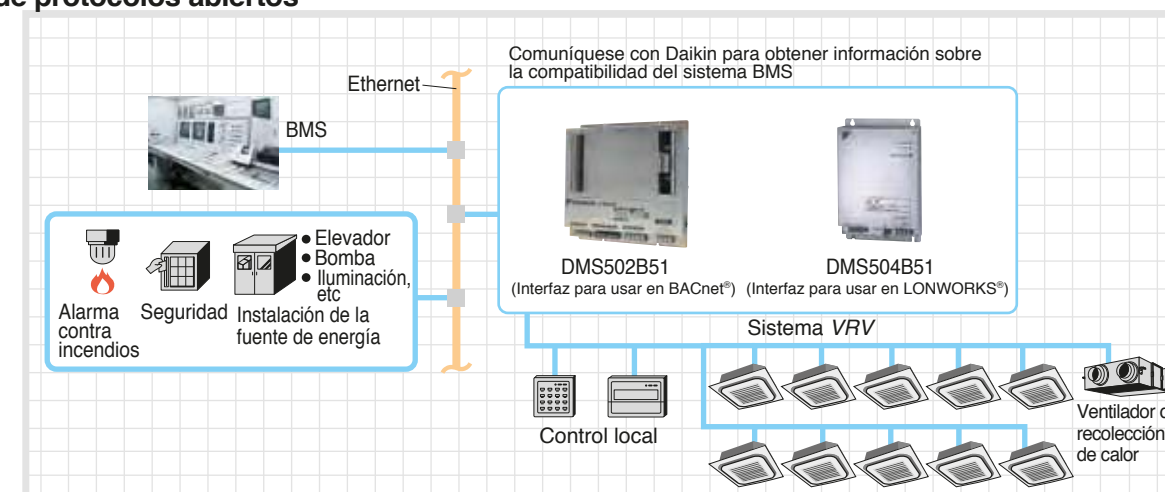

■Compatibilidad con BMS mejorada al utilizar los estándares de comunicación internacional, BACnet® o LONWORKS®.

#### DMS502B51 Interfaz para usar en BACnet®

- Soporte para unidades recuperadoras de energía, serie VAM
- Unidad de temperatura configurable
- Certificación BTL
- Datos PPD (se requiere placa Di opcional.)
- ISO 16484-5 (no admite protocolo IEEE 802.3 para BACnet®)
- Hasta 40 unidades exteriores y 256 grupos de unidades interiores en un portal (adaptador opcional)

#### DMS504B51 Interfaz para usar en LONWORKS®

- Archivo XIF para confirmar las especificaciones de las unidades.
- Se pueden conectar hasta 10 unidades exteriores y 64 grupos de unidades interiores.

### Sistema de servicio de red de aire acondicionado

Servicios de mantenimiento que aumentan las ganancias y la satisfacción de los clientes

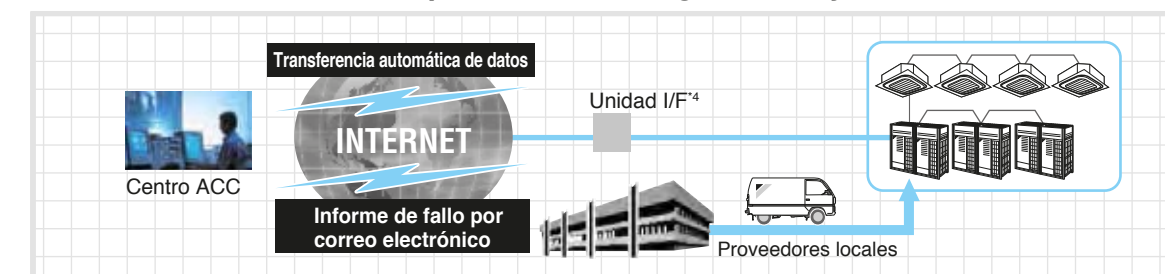

- Sistema de diagnóstico en línea las 24 horas
- Ahorro de energía y extensión de la vida útil del A/A
- Administración de mantenimiento mediante informes del sistema de servicio de red de A/A
- Servicio confiable en el menor tiempo posible

\*1. El nombre del modelo varía según el tamaño del sistema.  
 \*2. BACnet® es una marca registrada de la Sociedad Americana de Ingenieros de Calefacción, Refrigeración y Aire Acondicionado (ASHRAE).  
 \*3. LonWorks® es una marca comercial de Echelon Corporation registrada en los Estados Unidos y en otros países.  
 \*4. Para una unidad I/F, se puede seleccionar una de las siguientes opciones: **Control local**, intelligent Touch Controller o intelligent Touch Manager.  
 \*5. Consulte la página Opciones para conocer el nombre de cada modelo.

## Características

- Pantalla táctil LCD a color con íconos
- Tamaño pequeño y práctico
- Ingeniería simplificada
- Varios idiomas (inglés, francés, italiano, alemán, español, holandés, portugués, chino y coreano)
- Programación anual
- Transición automática calor/frío
- Límite de temperatura
- Función de historial mejorada
- Módem integrado para conectar con el sistema de servicio de red de aire acondicionado (opcional)
- Se duplica la cantidad de unidades interiores conectables si se agrega un adaptador DIII-NET Plus (opcional)



## Sistemas de control centralizados

- Puede controlar de manera centralizada hasta 64 grupos de unidades interiores (128 unidades).
- Los controles opcionales se pueden combinar libremente en un mismo sistema se puede diseñar según la escala y el propósito del edificio.
- La integración con varios equipos periféricos de aire acondicionado, como la unidad recuperadora de energía VAM, es muy fácil.
- El cableado se puede extender por una longitud total de hasta 2 km, y se adapta fácilmente a la expansión de sistemas de gran escala.

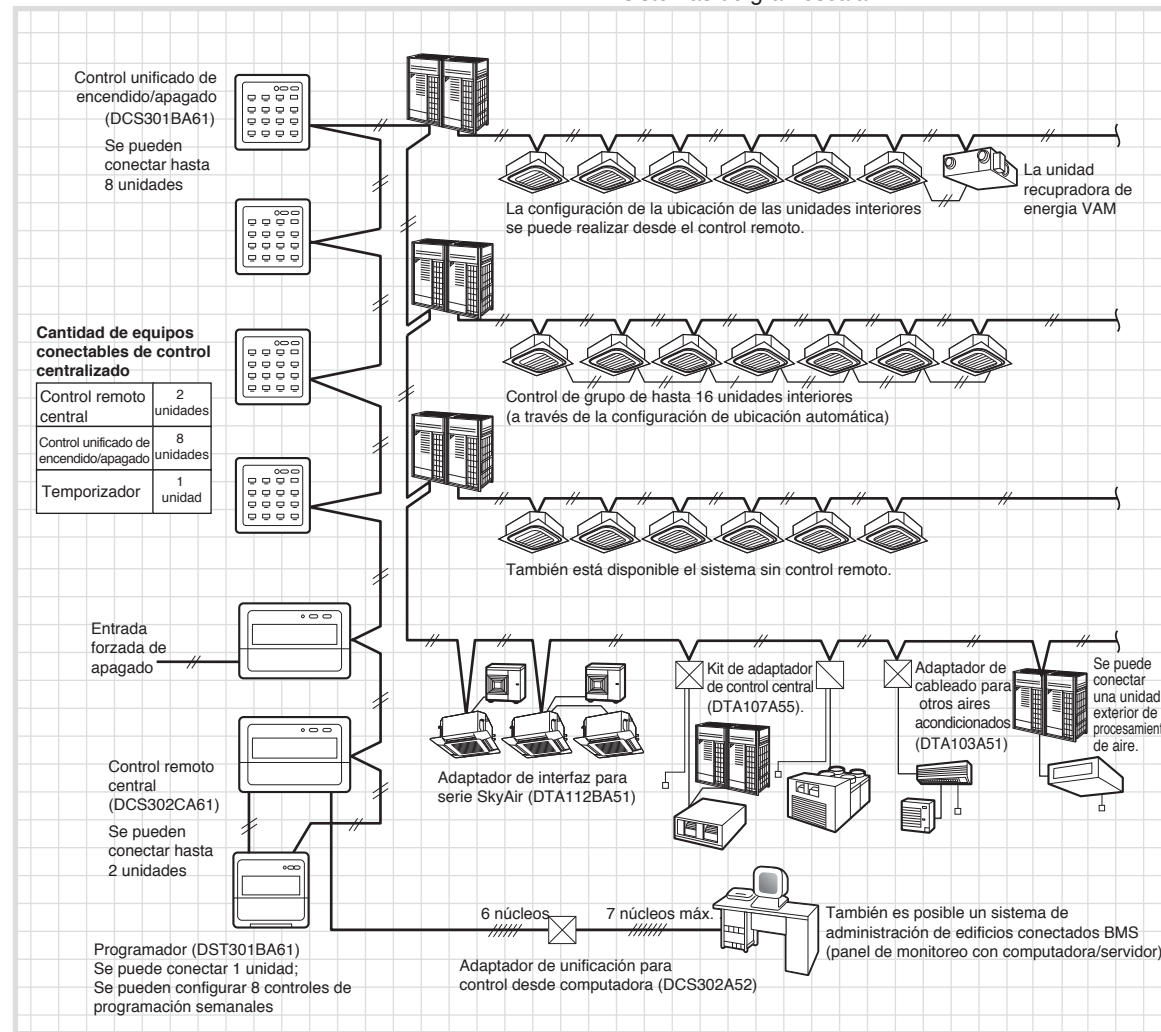

\* Ciertas unidades interiores limitan las funciones de algunos sistemas de control. Consulte el libro de datos de ingeniería para obtener más información.

### Control remoto residencial central\* (opcional)



DCS303A51

- Pueden controlar fácilmente hasta 16 grupos de unidades interiores mediante el panel LCD grande.**
- Puede controlar un máx. de 16 grupos (128 unidades interiores)
  - Panel LCD retroiluminado para mejor visualización
  - El ENCENDIDO/APAGADO, las configuraciones de temperatura y la programación de las unidades interiores se pueden controlar individualmente.
  - Todas las unidades se pueden encender o apagar al mismo tiempo con el botón "ALL".
  - Cada grupo tiene un botón dedicado para mayor comodidad.
  - Temperatura exterior en pantalla
- \* Solo para uso residencial. No se puede usar con otros equipos de control centralizado.

### Control remoto central (opcional)



DCS302CA61

- Puede controlar un máx. de 64 grupos (zonas) de unidades interiores de manera individual con un control LCD remoto.**
- Puede controlar un máx. de 64 grupos (128 unidades interiores)
  - Puede controlar un máx. de 128 grupos (128 unidades interiores) mediante 2 controles remotos centrales, que pueden trabajar desde 2 lugares diferentes.
  - Control de zona
  - Código de fallas en pantalla
  - Longitud máx. de cableado de 1,000 m (total: 2,000 m)
  - Puede conectar con un control unificado de ENCENDIDO/APAGADO, temporizador y sistema BMS
  - El volumen y la dirección del flujo de aire de las unidades interiores se pueden controlar individualmente en cada operación grupal.
  - Puede controlar el volumen y el modo de ventilación de la unidad recuperadora de energía VAM
  - Pueden configurar hasta 4 pares de ENCENDIDO/APAGADO por día si se conecta un temporizador.

### Control unificado de ENCENDIDO/APAGADO (opcional)



DCS301BA61

- Pueden operar de manera simultánea/individual hasta 16 grupos de unidades interiores.**
- Puede controlar un máx. de 16 grupos (128 unidades interiores)
  - Pueden utilizar 2 controles remotos desde 2 lugares diferentes.
  - Indicación de estado operativo (operación normal, alarma)
  - Indicación de control centralizado
  - Longitud máx. de cableado de 1,000 m (total: 2,000 m)
  - Cubierta compacta (grosor: 16 mm)
  - Puede conectar con un control remoto central, temporizador y sistema BMS

### Temporizador (opcional)



DST301BA61

- Pueden operar un máx. de 128 grupos de unidades interiores como programación establecida.**
- Puede controlar un máx. de 128 unidades interiores
  - Cuando se utiliza con conjunto con un control remoto central, se pueden configurar un máximo de 8 patrones de programación semanales, mientras que el control central se puede usar para seleccionar las zonas deseadas. Pueden configurar hasta 2 pares de ENCENDIDO/APAGADO por día.
  - Fuente de energía con batería de respaldo de 48 horas máximo.
  - Longitud máx. de cableado de 1,000 m (total: 2,000 m)
  - Cubierta compacta (grosor: 16 mm)
  - Puede conectar con un control remoto central, control unificado de ENCENDIDO/APAGADO y sistema BMS

## Ventilador de recuperación de energía - serie VAM

Ventilador de recuperación de energía crea un entorno de alta calidad al comunicarse con el aire acondicionado

Nombres de modelos

VAM150GJVE, VAM250GJVE, VAM350GJVE, VAM500GJVE, VAM650GJVE, VAM800GJVE, VAM1000GJVE, VAM1500GJVE, VAM2000GJVE



Ventilador de recuperación de energía con control remoto<sup>1</sup> BRC301B61 (opcional)

<sup>1</sup> Este control remoto se usa en caso de que el ventilador de recuperación de energía funcione de manera independiente.

**Eficiencia de entalpía mejorada<sup>1</sup>**  
**Alta presión estática externa<sup>2</sup>**  
**Funciones optimizadas de ahorro de energía**

La serie VAM ofrece una mayor eficiencia de entalpía<sup>1</sup>, debido al rendimiento optimizado de la membrana de transferencia de calor. Además, la presión estática externa mejorada<sup>2</sup> ofrece una mayor flexibilidad de instalación. A la par de estas tres increíbles mejoras, la operación de enfriamiento nocturno libre contribuye a la conservación de energía y a la creación de un espacio más cómodo.

<sup>1</sup> Para modelos: VAM150/250/350/650/800/1000/2000GJVE  
<sup>2</sup> Para modelos: VAM150/350/500GJVE

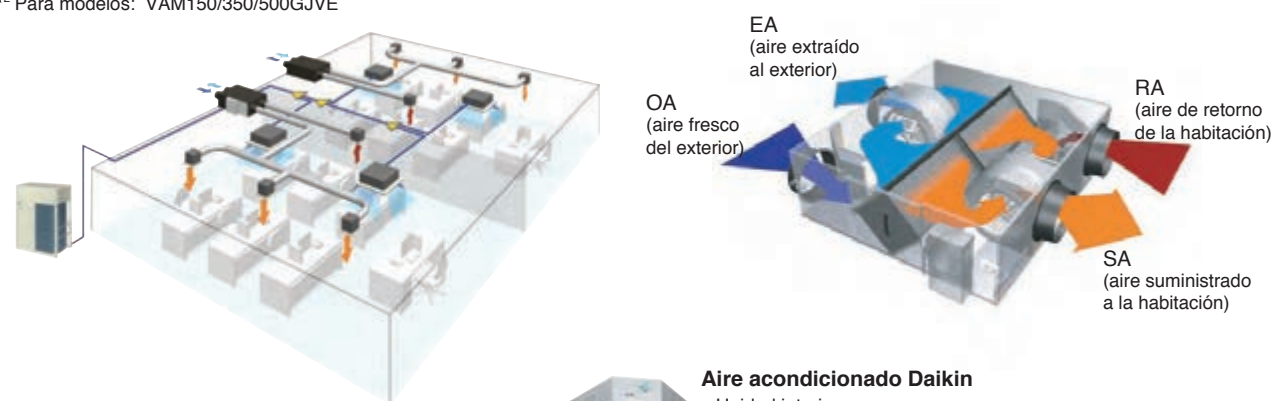

Intelligent Manager



Control remoto LCD para unidad interior



VAM-05 icono del ventilador recuperador de energía

Aire acondicionado Daikin Unidad interior



- Señal ENCENDIDO/APAGADO
- Señal del modo enfriamiento/calefacción
- Señal de temperatura establecida
- Señal de ventilación

- Señal del modo de operación
- Señal de limpieza de filtro
- Señal de detección de falla

Comunicación



Ventilador de recolección de calor

### Equipos compactos

Con una altura de tan solo 306 mm, la unidad cabe fácilmente en espacios limitados, por ejemplo, por encima de los techos.



\* Para VAM500GJVE

### Conservación de energía

¡La carga del aire acondicionado se reduce en casi un 31%!

### Compatible con clima frío

Operación estándar a temperaturas de hasta -15°C.

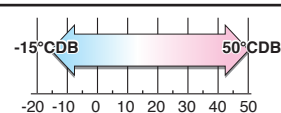

¡La carga del aire acondicionado se reduce en casi un 31%!

### Ventilación total de intercambio de calor 23%

Esta unidad recupera la pérdida de energía térmica a través de la ventilación y frena los cambios en la temperatura de la habitación causados por la ventilación. De esta manera, se conserva la energía y se reduce la carga en el sistema de aire acondicionado.

### ¡Eficiencia de entalpía mejorada gracias de la membrana de transferencia de calor! (modelo VAM-GJ)

La membrana de transferencia de calor

- Disminuye drásticamente la resistencia a la humedad de las láminas divisorias.
- Deja más espacio para capas adicionales en el elemento, lo que resulta en una mayor área efectiva por donde se puede exponer el aire de entrada y salida.

¡La absorción de humedad aumenta en casi un 10%!

Grosor de la de la membrana de transferencia de calor 40 μm

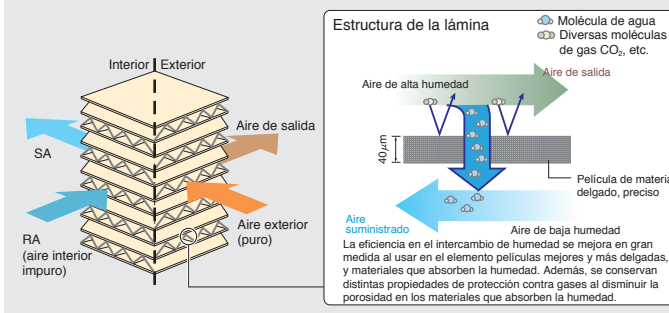

### Modo de ventilación automática con transición 6%

Cambia automáticamente el modo de ventilación (modo de intercambio de calor total/modo bypass) según el estado operativo del aire acondicionado.

### Control de pre-calor, pre-frío 2%

Reduce la carga del aire acondicionado al no activar el ventilador recuperador de energía mientras el aire aún está limpio, justo después de que el aire acondicionado está ENCENDIDO.

- Los valores de la reducción de carga del aire acondicionado pueden variar según las condiciones climáticas y otros factores ambientales en el lugar donde está instalada la máquina.
- Los valores de la reducción de carga del aire acondicionado se basan en las siguientes condiciones: Aplicación: Edificio de oficinas en Tokio. Estructura del edificio: 6 pisos por encima del suelo, 2 pisos subterráneos, superficie de 2,100 m<sup>2</sup>. Densidad del personal: 0.25 persona/m<sup>2</sup>. Volumen de ventilación: 25 m<sup>3</sup>/h. Nivel del aire acondicionado interior: verano 25°C 50% RH, temporadas intermedias 24°C 50% RH, invierno 22°C 40% RH. Tiempo de operación: 2745 horas (9 horas por día, aprox. 25 días al mes). Método de cálculo: simulación basada en "MICRO-HASP/1982" de la Building Mechanical and Electrical Engineers Association of Japón.

La carga del aire acondicionado se reduce en casi un

31%

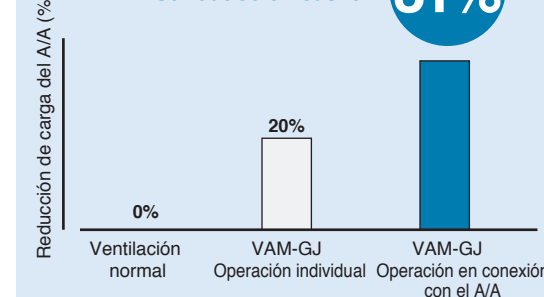

### Operación de enfriamiento nocturno frío libre/free-cooling<sup>1</sup>

La operación de frío-libre nocturno es una función para conservar energía que se activa de noche, cuando los aires acondicionados están apagados. Al ventilar las habitaciones que contienen equipos de oficina que elevan la temperatura, la operación de frío-libre nocturno reduce la carga de enfriamiento cuando los aires acondicionados se encienden por la mañana. Además, alivian la sensación de incomodidad durante la mañana por el calor acumulado durante la noche.

- La operación de frío-libre nocturno solo funciona para enfriar y se conecta a los sistemas SkyAir o VRV.
- Por ajuste de fábrica, la operación de frío-libre nocturno está "apagada". Por ello, si desea usarla, pídala a su proveedor que la active.

- <sup>1</sup> Esta función solo se puede usar cuando se conecta con aires acondicionados.
- <sup>2</sup> Los valores se basan en las siguientes condiciones: Operación de enfriamiento realizada de abril a octubre. Cálculos realizados únicamente de carga de calor sensible de aire acondicionado (no se incluye el calor latente).

El calor interior acumulado se descarga de noche. Esto reduce la carga del aire acondicionado al día siguiente, lo cual aumenta la eficiencia.



El calor se descarga.

¡La carga de calor sensible del aire acondicionado se reduce en casi un 5%<sup>2</sup>!

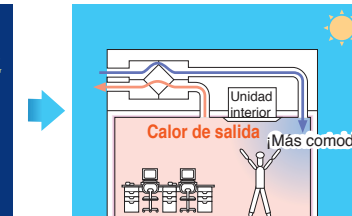

La carga es pequeña, por lo que la temperatura se reduce rápidamente hasta alcanzar un nivel cómodo.

\*Operación en conexión con un A/A

## Ventilador de recuperación de energía - serie VAM

### Conexión del kit opcional de sensor de CO<sub>2</sub>

El sensor de CO<sub>2</sub> controla el flujo de aire para que iguale de la mejor manera los cambios en el nivel de CO<sub>2</sub>. Esto evita las pérdidas de energía de la ventilación excesiva. A su vez, mantiene la calidad del aire interior con el sensor de CO<sub>2</sub> opcional.

#### Ejemplo de operación del sensor de CO<sub>2</sub> en una oficina:

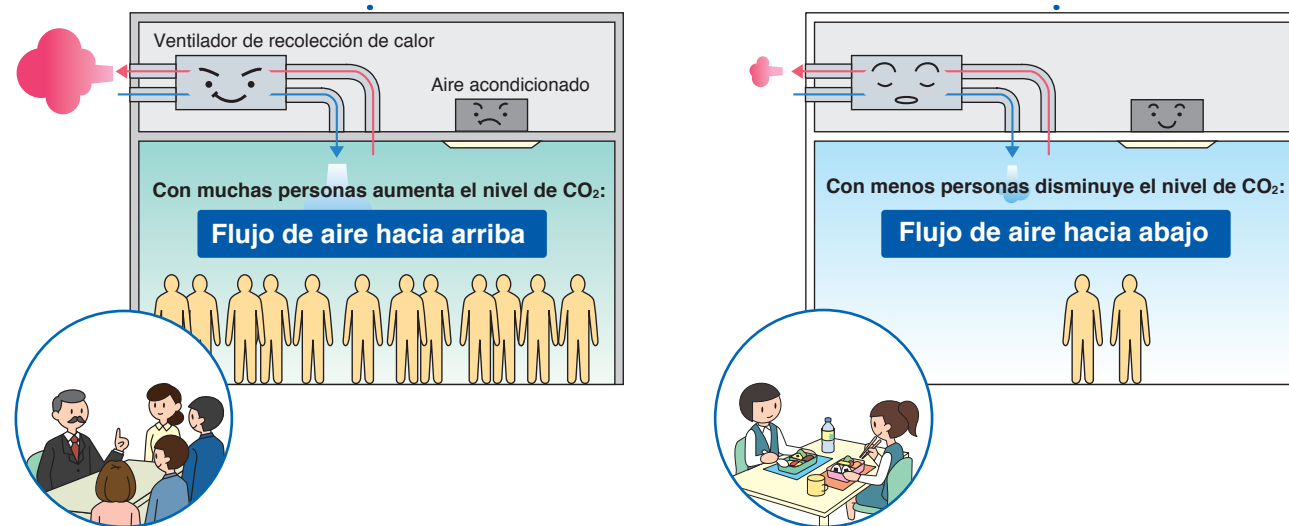
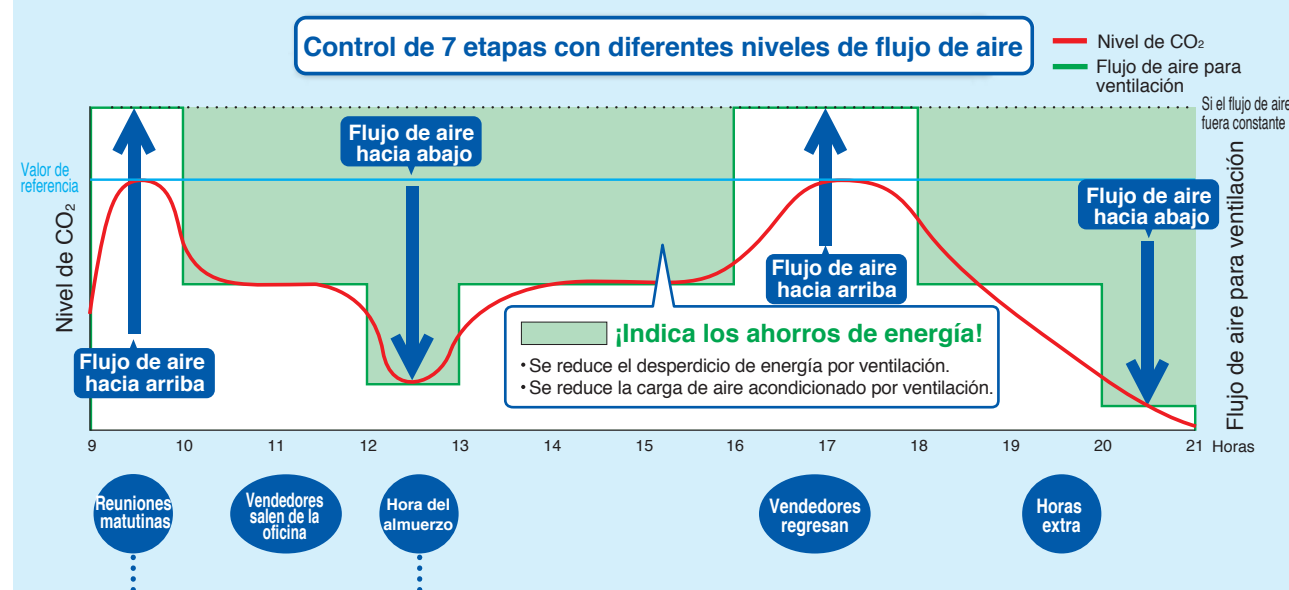

## Especificaciones

Modelos		VAM150GJVE	VAM250GJVE	VAM350GJVE	VAM500GJVE	VAM650GJVE	VAM800GJVE	VAM1000GJVE	VAM1500GJVE	VAM2000GJVE		
Fuente de energía		1 fase, 220-240 V/ 220 V, 50 Hz/ 60 Hz										
Eficiencia de intercambio de temp. (%)	Ultra alto	79	75	79	74	75	72	78	72	77		
	Alto	79	75	79	74	75	72	78	72	77		
	Bajo	85	79	82	80.5	77.5	74.5	81	76	81		
Eficiencia de intercambio de entalpia (%)	Para calefacción	Ultra alto	72	71	70	67	67.5	65	70	65	72	
		Alto	72	71	70	67	67.5	65	70	65	72	
		Bajo	76.5	74	77	74.5	72	68	73	67.5	76	
	Para enfriamiento	Ultra alto	66	63	66	55	61	61	64	61	62	
		Alto	66	63	66	55	61	61	64	61	62	
		Bajo	70.5	66	70	59.5	64.5	64.5	69	64.5	67	
Consumo de energía	Modo de intercambio de calor	Ultra alto	134	141	226	270	398	680	760	1,300	1,542	
		Alto	117	125	211	217	332	597	648	1,144	1,315	
		Bajo	58	59	120	136	207	483	512	927	1,039	
	Modo de derivación	Ultra alto	134	141	226	270	398	680	760	1,300	1,542	
		Alto	117	125	211	217	332	597	648	1,144	1,315	
		Bajo	58	59	120	136	207	483	512	927	1,039	
Nivel de sonido dB(A)	Modo de intercambio de calor	Ultra alto	28.5	29	33	34	36	39.5	39.5	41.5	42	
		Alto	27.5	28	30	32	34	37.5	37.5	39.5	40	
		Bajo	21	21	23	24	28	34	34.5	36	39	
	Modo de derivación	Ultra alto	29.5	30.5	34.5	35.5	37.5	41	40.5	42.5	44	
		Alto	28.5	29.5	31.5	33.5	35.5	39	38.5	41.5	42	
		Bajo	22	22.5	24.5	25.5	29.5	35.5	35.5	37.5	41	
Gabinete	Placa de acero galvanizado											
Material de aislamiento	Espuma de poliuretano autoextinguible											
Dimensiones (Al. x An. x Prof.)	mm	278x810x551	306x879x800	338x973x832	387x1,111x832	387x1,111x1,214	785x1,619x832	785x1,619x1,214				
Peso de la máquina	kg	24	32	45	55	67	129	157				
Sistema de intercambio de calor	Intercambio de calor total de flujo cruzado, aire por aire (calor sensible + calor latente)											
Material del elemento intercambiador de calor	Papel anti-fuego especialmente procesado											
Filtro de aire	Lanas fibrosas multidireccionales											
Ventilador	Tipo	Ventilador Sirocco										
		Índice de flujo de aire (m <sup>3</sup> /h)	Ultra alto	150	250	350	500	650	800	1,000	1,500	2,000
			Alto	150	250	350	500	650	800	1,000	1,500	2,000
	Presión estática externa (Pa)	Bajo	95	155	230	295	470	670	840	1,260	1,580	
		Ultra alto	154	96	222	150	125	170	192	150	140	
		Alto	131	65	145	52	67	85	86	72	32	
Salida del motor	Bajo	60	20	30	18	38	61	60	50	45		
	kW	0.030x2		0.090x2		0.140x2		0.280x2		0.280x4		
Diámetro del ducto de conexión	mm	φ100	φ150	φ200		φ250		φ350				
Condición ambiental de la unidad	-15°C-50°CDB, 80%RH or less											

- Notas:
- El nivel de sonido se mide a 1.5 m debajo del centro de la estructura.
  - El índice de flujo de aire se puede cambiar a modo Bajo o modo Alto.
  - El nivel de sonido se mide en una cámara anecoica.
  - Por lo general, el nivel de sonido es mayor que este valor, ya que depende de las condiciones de operación, el sonido reflejado y el ruido periférico.
  - El nivel de sonido en el puerto de descarga de aire es de casi 8 dB(A) más alto que el nivel de sonido de la unidad.
  - Las especificaciones, los diseños y la información proporcionada aquí están sujetos a cambios sin previo aviso.
  - La eficiencia de intercambio de temperatura es el valor medio entre el enfriamiento y la calefacción.
  - La eficiencia se mide de acuerdo con las siguientes condiciones:  
El índice de la presión estática externa clasificada se ha mantenido de la siguiente manera; lado exterior a lado interior = 7 a 1.
  - Según los estándares JIS (JIS B 8628), el nivel de sonido operativo se basa en el valor en el que opera una unidad, con el valor convertido por una cámara anecoica. Este es el sonido de transmisión de la unidad principal y no incluye el sonido de la rejilla de descarga. Por ello, es normal que el sonido sea más fuerte que el valor indicado cuando la unidad está instalada.
  - El nivel de sonido del puerto de descarga provoca que el valor sea de entre unos 8 dB(A) (modelos con el índice de flujo de aire de menos de 150 a 500 m<sup>3</sup>/h) a casi 11 dB(A) (modelos con el índice de flujo de aire de 650 m<sup>3</sup>/h o superior) más alto que el valor indicado. Además, la rotación del ventilador y el ruido de la rejilla de descarga pueden aumentar, según sean las condiciones de resistencia del ducto en el sitio. Tenga en cuenta tomar medidas para contrarrestar el ruido cuando instale la unidad.
  - Con los modelos más grandes en particular (modelos de 1500 y 2000 m<sup>3</sup>/h), si la rejilla de aire de entrada (SA) se instala cerca de la unidad principal, es posible que el ruido de la unidad principal se escuche desde la rejilla de descarga a través del ducto, y esto resultará en un aumento notable del ruido. En estos casos, si se incluyen los efectos periféricos (como el eco de los pisos y las paredes, en combinación con otros equipos y el ruido de fondo), es probable que el nivel de sonido sea de unos 15 dB(A) más alto que el valor indicado. Al momento de instalar un modelo más grande, intente separar lo más que se pueda la unidad principal de la rejilla de descarga. Si el equipo y la rejilla de descarga están cerca, tenga en cuenta tomar las siguientes medidas:  
• Utilice una caja de amortiguación de sonido, ductos flexibles y rejillas de entrada/descarga de aire con amortiguación de sonido  
• Instalación descentralizada de las rejillas de descarga
  - Al momento de realizar la instalación en una ubicación con sonido de fondo particularmente bajo, como un aula, tenga en cuenta las siguientes medidas para evitar la transmisión de sonido de la unidad principal:  
• Use materiales con altas propiedades de aislamiento de sonido en el techo (pérdida de transmisión alta)  
• Use métodos para bloquear la transmisión de sonido, por ejemplo, agregando materiales de aislamiento de sonido alrededor de la parte inferior de la fuente de sonido. De lo contrario, considere utilizar otros métodos, como por ejemplo, instalar el equipo en un lugar diferente (pasillo, etc.)

## Opciones

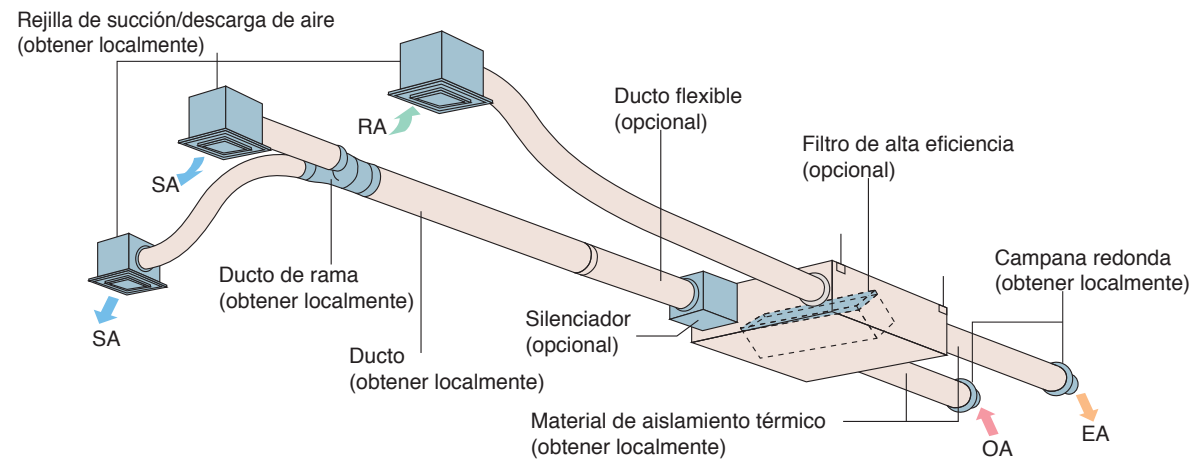

### Lista de opciones

Artículo	Modelo aplicable	VAM150 · 250 · 350 · 500 · 650 · 800 · 1000 · 1500 · 2000GJVE												
Control remoto de ventilador de recuperación de energía		BRC301B61												
Dispositivo de control centralizado	Control remoto residencial central	DCS303A51 *1												
	Control remoto central	DCS302CA61												
	Control unificado de ENCENDIDO/APAGADO	DCS301BA61												
	Temporizador	DST301BA61												
Dispositivo de placa de PC	Adaptador de cableado para apéndice eléctricos	KRP2A61												
	Para humidificador	KRP50-2												
Adaptador de placa de PCB	Caja de instalación para adaptador PCB	KRP50-2A90 (ensamblaje de componentes eléctricos del ventilador de recolección de calor)												
	Para kit de control de calentador	BRP4A50												
Adaptador de cableado	Tipo (unidad interior de VRV)	FXFSQ-A	FXFQ-A	FXZQ-M	FXCQ-M	FXEQ-A	FXDQ-PB	FXMQ-A	FXMQ-MA	FXUQ-A	FXHQ-MA	FXAQ-P	FXLQ-MA	FXNQ-MA
	Caja de instalación para adaptador PCB	—	—	KRP1BA57 *	KRP1B61 *	—	KRP1B56 *	KRP1C84 *	KRP1B61	—	KRP1BA54	—	KRP1B61	—
		☆	—	Note 4,6 KRP1BA101	Note 2,3 KRP1B96	—	Note 4,6 KRP1BA101	Note 2,3 KRP4A96	—	KRP1BA97	Note 3 KRP1CA93	Note 2,3 KRP4AA93	—	

Notas: 1. Se necesita una caja de instalación \* para cada adaptador marcado.\*  
 2. Se pueden fijar hasta 2 adaptadores para cada caja de instalación.  
 3. Solo se puede colocar una caja de instalación para cada unidad interior.  
 4. Se pueden colocar hasta 2 cajas de instalación para cada unidad interior.  
 5. Se necesita una caja de instalación \* para un segundo adaptador.  
 6. Se necesita una caja de instalación \* para cada adaptador.  
 7. \*1 Solo para uso residencial. Cuando se conecta con el ventilador de recolección de calor (VAM), solo puede ENCENDER/APAGAR la unidad. No se puede usar con otros equipos de control centralizado.

Artículo	Tipo	VAM150GJVE	VAM250GJVE	VAM350GJVE	VAM500GJVE	VAM650GJVE	VAM800GJVE	VAM1000GJVE	VAM1500GJVE	VAM2000GJVE
Función adicional	Silenciador	—	—	—	KDDM24B50	—	KDDM24B100	—	—	KDDM24B100x2
	Filtro de alta eficiencia	—	—	—	—	—	—	—	—	—
	Filtro de aire de repuesto	—	—	—	—	—	—	—	—	—
Ducto flexible (1 m)	K-FDS101D	K-FDS151D	—	—	—	—	—	—	—	—
Ducto flexible (2 m)	K-FDS102D	K-FDS152D	—	—	—	—	—	—	—	—
Adaptador de ducto	—	—	—	—	—	—	—	—	—	YDFA25A1
Sensor de CO <sub>2</sub>	—	—	—	—	—	—	—	—	—	—

### Adaptador PCB para kit de control de calentador (BRP4A50)

Cuando se requiere la instalación de un calentador eléctrico en una región fría, este adaptador con temporizador interno elimina la tarea complicada de tener que conectar un temporizador que se necesitaba antes para los calentadores convencionales.

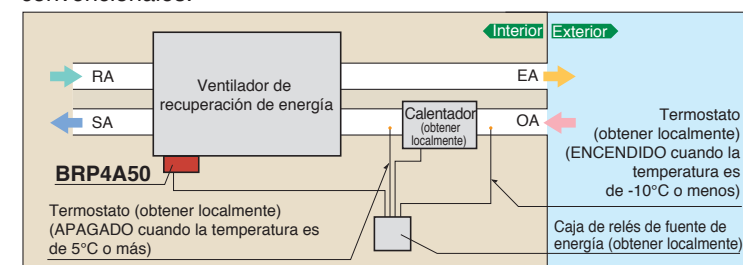

#### Notas para la instalación

- Examine atentamente el lugar y las especificaciones de instalación para usar el calentador eléctrico en base a las normas y regulaciones de cada país.
- Suministre en el sitio el calentador eléctrico y los dispositivos de producción de seguridad, como relé y termostato, entre otros, en cantidades según las normas y regulaciones de cada país.
- Utilice un ducto de conexión no-inflamable para el calentador eléctrico. Por motivos de seguridad, se debe dejar un espacio de 2 m o más entre el calentador eléctrico y el ventilador de recuperación de energía.
- Para el ventilador de recuperación de energía, utilice otra fuente de energía que no sea la del calentador eléctrico, e instale un interruptor de circuitos para cada uno.

## MEMO